

GUTMANN FPS - Aufliegende Absturzsicherung Swiss

GUTMANN FPS - Overlaying Fall Prevention System Swiss

BAUSYSTEME

METALLVERBUND & ALUMINIUM SYSTEME

KATALOG

09.2022

BUILDING SYSTEMS

METAL-COMPOSITE & ALUMINIUM SYSTEMS

CATALOGUE



GUTMANN

Aluminiumprofile
Aluminium Profiles

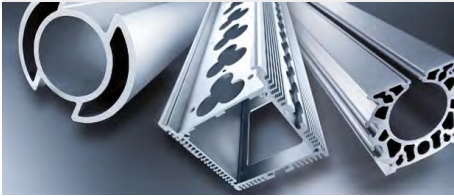

Bausysteme
Building Systems



Spezialdrähte
Specialized Wire



Aluminium Systeme
Aluminium Systems



Metallverbund Systeme
Metal-Composite Systems

Holz-Aluminium Systeme
Wood-Aluminium Systems



Kunststoff-Aluminium Systeme
PVC-Aluminium Systems

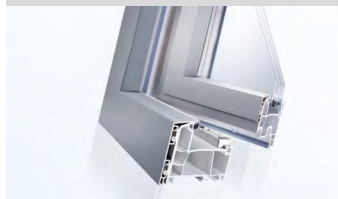

Baubeschlag Systeme
Building-Fitting Systems

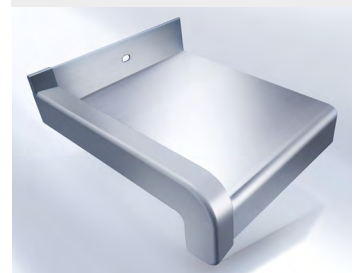

Die GUTMANN Bausysteme GmbH ist ein internationaler Anbieter von systembasierten Aluminiumlösungen für Gebäude. GUTMANN Bausysteme stehen für moderne Fenster-, Türen- und Fassadensysteme, die den vielfältigen Anforderungen von Architekten, Investoren und Bauherren an Stil, Design und Energieeffizienz optimal gerecht werden.

Seit über 80 Jahren ist die GUTMANN Bausysteme GmbH in diesem Segment präsent und hat sich zusammen mit den anderen Unternehmen der Gruppe, der GUTMANN AG, der GARTNER EXTRUSION GmbH, der NORDALU GmbH und der GUTMANN ALUMINIUM DRAHT GmbH – auch im Bereich Aluminiumprofile und Spezialdrähte zu einem Hersteller von hochwertigen Produkten entwickelt.

Die Nähe zum Kunden, das Engagement der 1300 Mitarbeiterinnen und Mitarbeiter sowie die hohe Innovationskraft haben die GUTMANN Gruppe zu einem zuverlässigen internationalen Partner für Aluminiumprodukte gemacht. Diese Qualitäten bilden gleichzeitig eine solide Basis für das weitere Wachstum des leistungsfähigen Unternehmensverbundes.

GUTMANN Bausysteme GmbH is an international supplier for system-based aluminium building solutions. GUTMANN Building Systems are designed for modern windows, doors and curtain-wall systems that are optimised and customised for the wide range of stylistic, design and energy-efficiency requirements demanded by architects, investors and fabricators.

With more than 80 years of presence in the field, GUTMANN Bausysteme GmbH together with its holding companies, GUTMANN AG, GARTNER EXTRUSION GmbH, NORDALU GmbH and GUTMANN ALUMINIUM DRAHT GmbH, has also become a producer of high-quality Aluminium Profiles and Specialized Wire.

Customer proximity, 1300 committed employees and high innovative power have made the GUTMANN Group a trusted international partner for aluminium products. These qualities also form a solid base for continued growth in the future.

REFERENZEN REFERENCES



GUTMANN GCW 060



GUTMANN MIRA contour | contour integral
GUTMANN MFB



GUTMANN LARA GF | MIRA therm 08



GUTMANN GWD 070



GUTMANN GCW 060



GUTMANN GCW 050 | GWD 070i



GUTMANN GCW 060

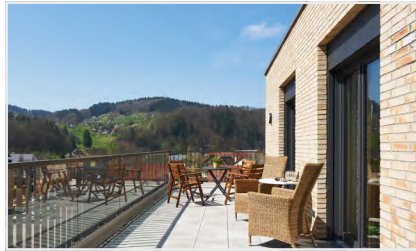

GUTMANN MIRA contour



GUTMANN MIRA contour | LARA GF
GUTMANN MFB



GUTMANN LARA GF | TWINLOC



GUTMANN BAUBRONZE | ARCHITECTURAL BRONZE



GUTMANN Kundenlösung
Customised Construction



GUTMANN GCW 050 | GWD 070i

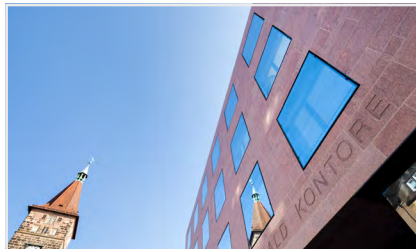

GUTMANN GCW 050 | GWD 070 | GWD 070i

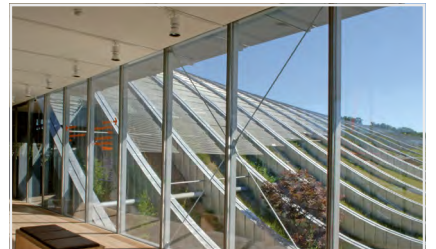

GUTMANN GCW 060 Kundenlösung
Customised Construction

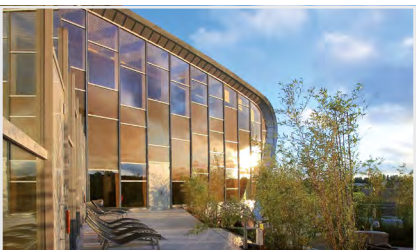

GUTMANN LARA GF



GUTMANN MIRA RC 2 & RC 3

REFERENZEN REFERENCES



GUTMANN GLS 180



GUTMANN LARA GF50 STRUCTURAL GLAZING OPTIK



GUTMANN GWD 080i | GCW 050



GUTMANN GWD 070 | GCW 050



GUTMANN Kundenlösung
Customised Construction



GUTMANN GCW 060



GUTMANN MIRA contour



GUTMANN GCW 060



GUTMANN MIRA contour integral

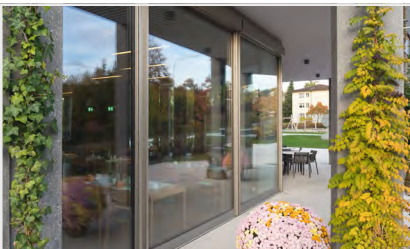

GUTMANN GLS 180



GUTMANN Kundenlösung
Customised Construction



GUTMANN GCW 050 | GWD 070



GUTMANN LARA GF



GUTMANN BAUBRONZE | ARCHITECTURAL BRONZE



GUTMANN MIRA

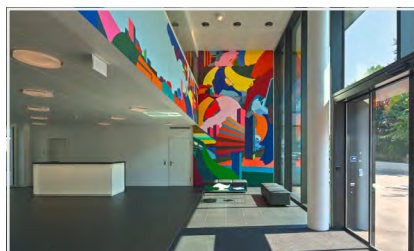

GUTMANN GCW 050

GUTMANN BAUSYSTEME BUILDING SYSTEMS

FENSTER
WINDOWS

ALUMINIUM SYSTEME
ALUMINIUM SYSTEMS

GUTMANN GWD 070
GUTMANN GWD 070i
GUTMANN GWD 080
GUTMANN GWD 080i
GUTMANN Dachflächenfenster | Skylight
GUTMANN GWD 050n

HOLZ-ALUMINIUM SYSTEME
WOOD-ALUMINIUM SYSTEMS

GUTMANN MIRA
GUTMANN MIRA contour
GUTMANN MIRA contour integral
GUTMANN MIRA contour integral 50
GUTMANN MIRA CTS | contour CTS | contour integral CTS
GUTMANN MIRA RS | contour RS | contour integral RS
GUTMANN MIRA SF 2 | contour SF 2
GUTMANN NORDWIN
GUTMANN CORA

KUNSTSTOFF-ALUMINIUM SYSTEME
PVC-ALUMINIUM SYSTEMS

GUTMANN DECCO

TÜREN
DOORS

ALUMINIUM SYSTEME
ALUMINIUM SYSTEMS

GUTMANN GWD 070
GUTMANN GWD 080
GUTMANN GWD 080 FP30SP
GUTMANN GWD 050n

HOLZ-ALUMINIUM SYSTEME
WOOD-ALUMINIUM SYSTEMS

GUTMANN MIRA Haustür | Front door
GUTMANN MIRA Haustürblatt | Door leaf
GUTMANN ALLIGNO

HEBESCHIEBETÜREN | SCHIEBESYSTEME
SLIDING DOORS | LIFT & SLIDE SYSTEMS

ALUMINIUM SYSTEME
ALUMINIUM SYSTEMS

GUTMANN GLS 180
GUTMANN GS 180 INOWA
GUTMANN HORIZON

HOLZ-ALUMINIUM SYSTEME
WOOD-ALUMINIUM SYSTEMS

GUTMANN MIRA
GUTMANN MIRA contour
GUTMANN MIRA contour INOWA

KUNSTSTOFF-ALUMINIUM SYSTEME
PVC-ALUMINIUM SYSTEMS

GUTMANN DECCO

FASSADEN | WINTERGÄRTEN
CURTAIN WALLS | WINTER GARDENS

ALUMINIUM SYSTEME
ALUMINIUM SYSTEMS

GUTMANN GCW 050/GCW 060
GUTMANN HYBRID

HOLZ-ALUMINIUM SYSTEME
WOOD-ALUMINIUM SYSTEMS

GUTMANN LARA GF
GUTMANN LARA Schwerlast | Heavy Load
GUTMANN TWINLOC
GUTMANN BAUBRONZE | ARCHITECTURAL BRONZE
GUTMANN HYBRID

BAUBESCHLAG SYSTEME
BUILDING-FITTING SYSTEMS

GUTMANN Regenschutzschienen | Weather Bars
GUTMANN Türschwellen | Thresholds
GUTMANN Flügelabdeckprofile | Sash Covering Profiles
GUTMANN Fensterbänke | Windows Sills
GUTMANN Kantteile | Edgings

ABSTURZSICHERUNG | Overlaying Fall Prevention System

Blickfang Sicherheit | Eye-catching safety

Systembeschreibung | System Description

Bodentiefe Fenster und Festverglasungen erfreuen sich sowohl im Objektbau, als auch im Eigenheim großer Beliebtheit. In der modernen Architektur bieten sie zahlreichen Gestaltungsmöglichkeiten, und werden dem Wunsch vieler Bauherren nach hellen, lichtdurchfluteten Räumen gerecht. Für bodentiefe Fenster (französische Balkone) und Festverglasungen ist zu beachten, dass Maßnahmen zur Absturzsicherung getroffen werden müssen, sobald diese nicht auf eine ebenerdige Terrasse oder einen gesicherten Balkon führen. Hierbei sind die nationalen / regionalen Baubestimmungen zwingend zu berücksichtigen (Planungsaufgabe). Die „Absturzsicherung FPS“ vereint moderne Bauweise, Sicherheit und Transparenz mit einem eleganten, zeitlosen Design.

Floor-level windows and fixed glazing are very popular both in commercial buildings and in private homes. In modern architecture, they offer numerous design options and meet the wishes of many building owners for bright, light-flooded rooms. For floor-to-ceiling windows (French balconies) and fixed glazing, it should be noted that fall protection measures must be taken as soon as they do not lead to a ground-level terrace or a secured balcony. The national / regional building regulations must be taken into account here (planning task). The "Fall Protection FPS" combines modern construction, safety and transparency with an elegant, timeless design.

Produktdetails | Product Details

- ⇒ Erhältlich in passgenauen, positionsbezogenen Sets inkl. erforderlichem Zubehör.
- ⇒ Umfangreiche Dokumentation inkl. Bestellformular und Glasstatik-Tabellen.
- ⇒ Verdecktliegende Befestigung.
- ⇒ Kann auf alle gängigen Rahmenmaterialien montiert werden.
- ⇒ Nachweis nach DIN 18008-4 mit abP vorhanden. Gutachten Schweiz; Schweizer Normen: SIA 2057 / SIA 358
- ⇒ Glasscheibe kann an der Baustelle montiert / demontiert werden.
- ⇒ Auch nachträgliche Adaptierung möglich.

- ⇒ Available in precisely fitting, item-related sets including the required accessories.
- ⇒ Detailed documentation including order form and glass statics tables.
- ⇒ Invisible mounting. Can be mounted on all conventional frame materials.
- ⇒ Proof according to DIN 18008-4 with abP available. Approval for Swiss; Swiss standard: SIA 2057 / SIA 358
- ⇒ Glass pane can be mounted/removed on site.
- ⇒ Additional adaption is also possible.



Kapitel 1 Chapter 1	Profile Profiles	9 - 14
Kapitel 2 Chapter 2	Zubehör Accessories	15 - 18
Kapitel 3 Chapter 3	Holz-Aluminium Fenstersysteme Wood-Aluminium Window Systems	20 - 34
Kapitel 3 Chapter 3	Holz Fenstersysteme Wooden Window Systems	35 - 47
Kapitel 3 Chapter 3	Kunststoff Fenstersysteme PVC Window Systems	49 - 57
Kapitel 3 Chapter 3	Kunststoff-Aluminium Fenstersysteme PVC-Aluminium Window Systems	59 - 67
Kapitel 3 Chapter 3	Aluminium Fenstersysteme Aluminium Window Systems	69 - 79
Kapitel 4 Chapter 4	Verarbeitungshinweise Processing Guidelines	82 - 92
Kapitel 5 Chapter 5	Glasstatik Glass Static	93 - 98
Kapitel 6-7 Chapter 6-7	Bestellformular Technische Hinweise Pflege & Wartung Order Form Technical Guidelines Care & Maintenance	99 - 107

Bitte beachten:

Mit dem Erscheinen der neuen Kataloge erhalten alle Verarbeitungszeichnungen eine sogenannte „K-Nummer“. Diese Nummer dient der eindeutigen Identifizierung einer Zeichnung und ihres Versionsstandes. Da diese Zeichnungen die technischen Entwicklungen dokumentieren und dem Änderungsdienst unterliegen, geben Sie bitte bei Rückfragen zur Verarbeitung stets diese Nummer an.

Die Weiterverarbeitung von GUTMANN Produkten bedarf grundsätzlich Fachkenntnisse des Tischlerei- oder Metallbauhandwerks. Diese Montageanleitung gilt nur in Verbindung mit weiteren produktspezifischen Dokumenten, im Besonderen der Bestell- und Verarbeitungshinweise. Die aktuellen Systemunterlagen finden sie unter: <http://www.gutmann-bausysteme.de>.

Außer den in der Montageanleitung und den produktspezifischen Dokumenten beschriebenen Tätigkeiten dürfen am Produkt keine Veränderungen vorgenommen werden.

Please note:

With the advent of new catalogs all processing drawings received so-called “K-number”. This number is used to uniquely identify a drawing and its version level. These drawings document the technical developments and are a subject for updating. In case of questions for processing, please refer to this number.

The further processing of GUTMANN products require specific knowledge of carpentry or metal construction craft. This assembly instruction are only valid in combination with other product-specific documents, particular with the order and processing guidelines. The current system documents are available at: <http://www.gutmann-bausysteme.de>. Apart from the instructions described in the installation manual and the product-specific documents, no modifications on the product are allowed.

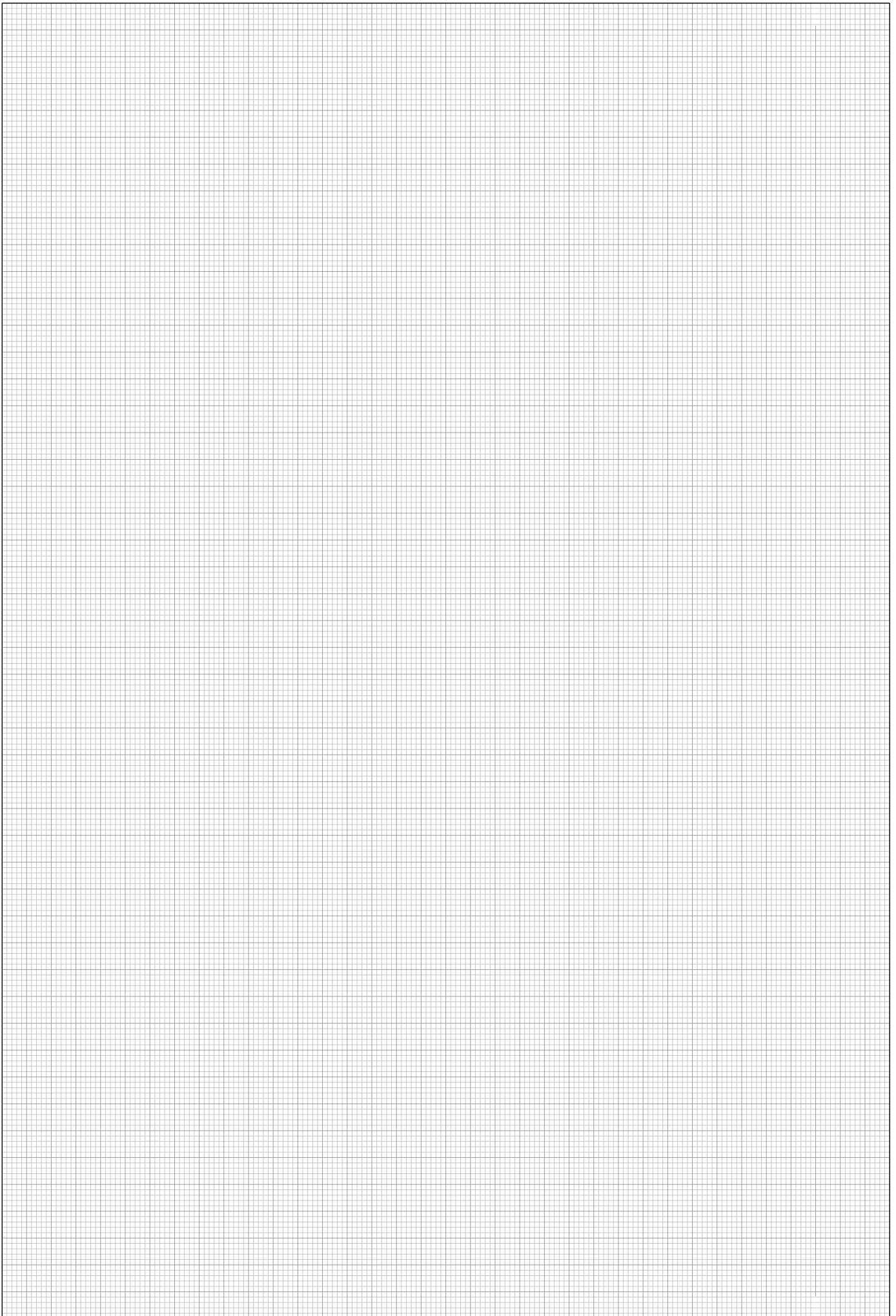

Serie Series	Systemnummer System number	Profilname	Profile name	Seite Page
FPS	GTR 40	Grundprofil	Basic profile	10
FPS	GTR 40 SG	Grundprofil	Basic profile	10
FPS	GTR 40/36	Grundprofil	Basic profile	10
FPS	GTR 66	Grundprofil	Basic profile	10
FPS	GTR 66/36	Grundprofil	Basic profile	11
FPS	ATR 40B	Abdeckprofil	Cover profile	11
FPS	ATR 40E	Abdeckprofil	Cover profile	11
FPS	ATR 66B	Abdeckprofil	Cover profile	11
FPS	ATR 66E	Abdeckprofil	Cover profile	11
FPS	KTS 15.6	Kantenschutz	Edge guard	12
FPS	KTS 19.6	Kantenschutz	Edge guard	12
FPS	KTS 24.6	Kantenschutz	Edge guard	12
FPS	KTS 28.6	Kantenschutz	Edge guard	12
FPS	DTR 40N	Deckel	Cover	13
FPS	DTR 40/42N	Deckel	Cover	13
FPS	DTR 66	Deckel	Cover	13
FPS	DTR 66/42	Deckel	Cover	13

1

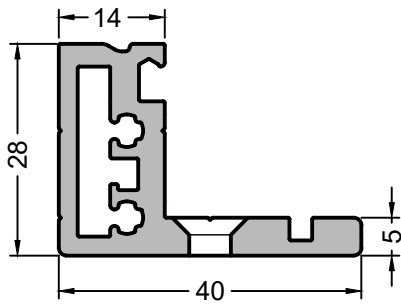

Profil ist unten alle 75 mm vorgebohrt Profile is pre-drilled at the bottom every 75 mm

GTR 40 Grundprofil Basic profile				587757 / BA00	
Farbe Colour	Kennzeichen Farbe Colour code	VKE UoS	Mengeneinheit Quantity unit	GTIN	
roh / blank bright		1 ME	6 m	4021036654827	
naturton nature colour	E6/EV 1 E6/EV 1	1 ME	6 m	4021036654841	
mittelbronze middle bronze	E6/G214 E6/G214	1 ME	6 m	4021036654865	
dunkelbronze dark bronze	E6/G216 E6/G216	1 ME	6 m	4021036654889	
verkehrsweiß traffic white	RAL 9016 RAL 9016	1 ME	6 m	4021036654902	
Farbe angeben! specify colour!	Material zzgl. Wunschfarbe Material plus desired colour	1 ME	6 m	4021036655022	

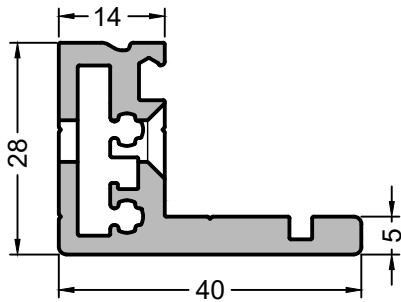

Profil ist seitlich alle 75 mm vorgebohrt Profile is pre-drilled at the side every 75 mm

GTR 40 SG Grundprofil Basic profile				587757 / BA02	
Farbe Colour	Kennzeichen Farbe Colour code	VKE UoS	Mengeneinheit Quantity unit	GTIN	
roh / blank bright		1 ME	6 m	4021036564102	
naturton nature colour	E6/EV 1 E6/EV 1	1 ME	6 m	4021036581130	
mittelbronze middle bronze	E6/G214 E6/G214	1 ME	6 m	4021036581314	
dunkelbronze dark bronze	E6/G216 E6/G216	1 ME	6 m	4021036581444	
verkehrsweiß traffic white	RAL 9016 RAL 9016	1 ME	6 m	4021036581505	
Farbe angeben! specify colour!	Material zzgl. Wunschfarbe Material plus desired colour	1 ME	6 m	4021036582151	

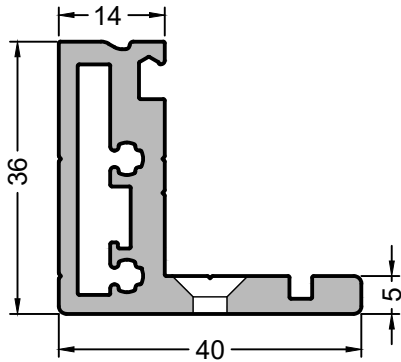

Profil ist unten alle 375 mm vorgebohrt Profile is pre-drilled at the bottom every 375 mm

GTR 40/36 Grundprofil Basic profile				588630	
Farbe Colour	Kennzeichen Farbe Colour code	VKE UoS	Mengeneinheit Quantity unit	GTIN	
roh / blank bright		1 ME	6 m	4021036199991	
naturton nature colour	E6/EV 1 E6/EV 1	1 ME	6 m	4021036200024	
mittelbronze middle bronze	E6/G214 E6/G214	1 ME	6 m	4021036200048	
dunkelbronze dark bronze	E6/G216 E6/G216	1 ME	6 m	4021036200086	
verkehrsweiß traffic white	RAL 9016 RAL 9016	1 ME	6 m	4021036200109	
Farbe angeben! specify colour!	Material zzgl. Wunschfarbe Material plus desired colour	1 ME	6 m	4021036200215	

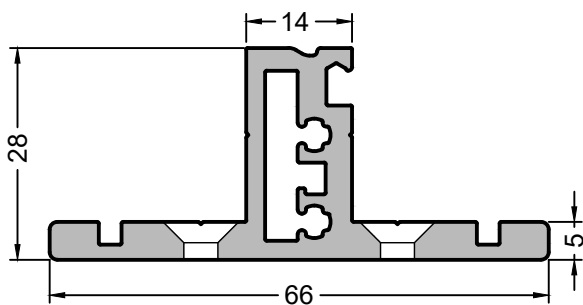

Profil ist unten alle 75 mm vorgebohrt Profile is pre-drilled at the bottom every 75 mm

GTR 66 Grundprofil Basic profile				588668	
Farbe Colour	Kennzeichen Farbe Colour code	VKE UoS	Mengeneinheit Quantity unit	GTIN	
roh / blank bright		1 ME	6 m	4021036266747	
naturton nature colour	E6/EV 1 E6/EV 1	1 ME	6 m	4021036266761	
mittelbronze middle bronze	E6/G214 E6/G214	1 ME	6 m	4021036266785	
dunkelbronze dark bronze	E6/G216 E6/G216	1 ME	6 m	4021036266808	
verkehrsweiß traffic white	RAL 9016 RAL 9016	1 ME	6 m	4021036266822	
Farbe angeben! specify colour!	Material zzgl. Wunschfarbe Material plus desired colour	1 ME	6 m	4021036266921	

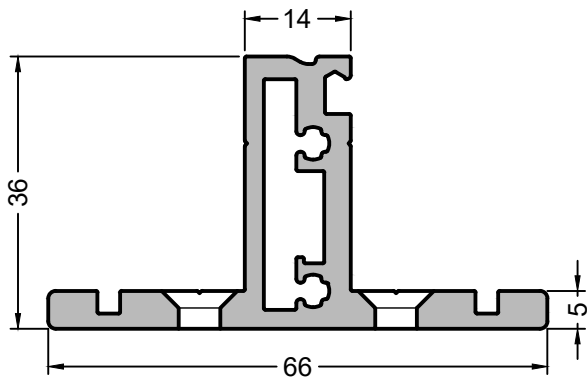

Profil ist unten alle 375 mm vorgebohrt Profile is pre-drilled at the bottom every 375 mm

GTR 66/36 Grundprofil Basic profile				588442
Farbe Colour	Kennzeichen Farbe Colour code	VKE UoS	Mengeneinheit Quantity unit	GTIN
roh / blank bright		1 ME	6 m	4021036582175
naturton nature colour	E6/EV 1 E6/EV 1	1 ME	6 m	4021036582199
mittelbronze middle bronze	E6/G214 E6/G214	1 ME	6 m	4021036582212
dunkelbronze dark bronze	E6/G216 E6/G216	1 ME	6 m	4021036582274
verkehrsweiß traffic white	RAL 9016 RAL 9016	1 ME	6 m	4021036582298
Farbe angeben! specify colour!	Material zzgl. Wunschfarbe Material plus desired colour	1 ME	6 m	4021036582458

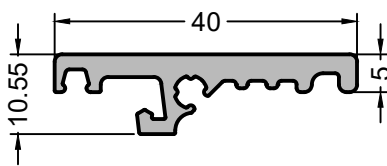

Zur Verwendung mit pulverbeschichteten GTR Profilen For use with powder coated GTR profiles

ATR 40B Abdeckprofil Cover profile				553717
Farbe Colour	Kennzeichen Farbe Colour code	VKE UoS	Mengeneinheit Quantity unit	GTIN
roh / blank bright		1 ME	6 m	4021036655961
verkehrsweiß traffic white	RAL 9016 RAL 9016	1 ME	6 m	4021036655992
Farbe angeben! specify colour!	Material zzgl. Wunschfarbe Material plus desired colour	1 ME	6 m	4021036656111

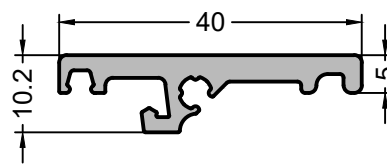

Zur Verwendung mit eloxierten GTR Profilen For use with anodised GTR profiles

ATR 40E Abdeckprofil Cover profile				553405
Farbe Colour	Kennzeichen Farbe Colour code	VKE UoS	Mengeneinheit Quantity unit	GTIN
roh / blank bright		1 ME	6 m	4021036655046
naturton nature colour	E6/EV 1 E6/EV 1	1 ME	6 m	4021036655060
mittelbronze middle bronze	E6/G214 E6/G214	1 ME	6 m	4021036655084
dunkelbronze dark bronze	E6/G216 E6/G216	1 ME	6 m	4021036655107

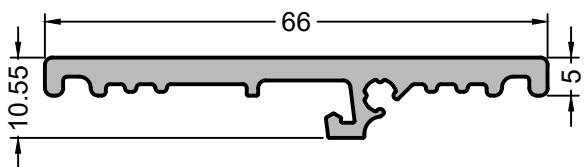

Zur Verwendung mit pulverbeschichteten GTR Profilen For use with powder coated GTR profiles

ATR 66B Abdeckprofil Cover profile				554713
Farbe Colour	Kennzeichen Farbe Colour code	VKE UoS	Mengeneinheit Quantity unit	GTIN
roh / blank bright		1 ME	6 m	4021036289203
verkehrsweiß traffic white	RAL 9016 RAL 9016	1 ME	6 m	4021036289210
Farbe angeben! specify colour!	Material zzgl. Wunschfarbe Material plus desired colour	1 ME	6 m	4021036289470

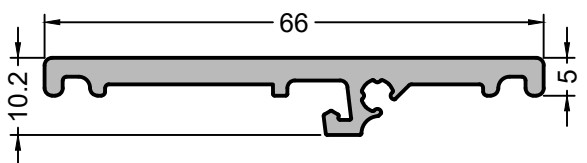

Zur Verwendung mit eloxierten GTR Profilen For use with anodised GTR profiles

ATR 66E Abdeckprofil Cover profile				554379
Farbe Colour	Kennzeichen Farbe Colour code	VKE UoS	Mengeneinheit Quantity unit	GTIN
roh / blank bright		1 ME	6 m	4021036394099
naturton nature colour	E6/EV 1 E6/EV 1	1 ME	6 m	4021036288909
mittelbronze middle bronze	E6/G214 E6/G214	1 ME	6 m	4021036288923
dunkelbronze dark bronze	E6/G216 E6/G216	1 ME	6 m	4021036289173

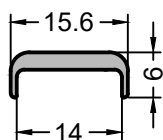

KTS 15.6 Kantenschutz Edge guard					553584
Farbe Colour	Kennzeichen Farbe Colour code	VKE UoS	Mengeinheit Quantity unit	GTIN	
roh / blank bright		1 ME	6 m	4021036655275	
naturton nature colour	E6/EV 1 E6/EV 1	1 ME	6 m	4021036655299	
mittelbronze middle bronze	E6/G214 E6/G214	1 ME	6 m	4021036655312	
dunkelbronze dark bronze	E6/G216 E6/G216	1 ME	6 m	4021036655459	
verkehrsweiß traffic white	RAL 9016 RAL 9016	1 ME	6 m	4021036655473	
Farbe angeben! specify colour!	Material zzgl. Wunschfarbe Material plus desired colour	1 ME	6 m	4021036655664	

 Für Glasdicke 12,76 mm For 12,76 mm glass thickness

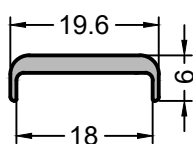

KTS 19.6 Kantenschutz Edge guard					553586
Farbe Colour	Kennzeichen Farbe Colour code	VKE UoS	Mengeinheit Quantity unit	GTIN	
roh / blank bright		1 ME	6 m	4021036655688	
naturton nature colour	E6/EV 1 E6/EV 1	1 ME	6 m	4021036655701	
mittelbronze middle bronze	E6/G214 E6/G214	1 ME	6 m	4021036655749	
dunkelbronze dark bronze	E6/G216 E6/G216	1 ME	6 m	4021036655770	
verkehrsweiß traffic white	RAL 9016 RAL 9016	1 ME	6 m	4021036655794	
Farbe angeben! specify colour!	Material zzgl. Wunschfarbe Material plus desired colour	1 ME	6 m	4021036655893	

 Für Glasdicke 16,76 mm For 16,76 mm glass thickness

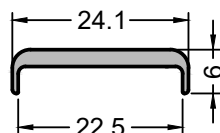

KTS 24.6 Kantenschutz Edge guard					554659
Farbe Colour	Kennzeichen Farbe Colour code	VKE UoS	Mengeinheit Quantity unit	GTIN	
roh / blank bright		1 ME	6 m	4021036191735	
naturton nature colour	E6/EV 1 E6/EV 1	1 ME	6 m	4021036191759	
mittelbronze middle bronze	E6/G214 E6/G214	1 ME	6 m	4021036191773	
dunkelbronze dark bronze	E6/G216 E6/G216	1 ME	6 m	4021036191797	
verkehrsweiß traffic white	RAL 9016 RAL 9016	1 ME	6 m	4021036191810	
Farbe angeben! specify colour!	Material zzgl. Wunschfarbe Material plus desired colour	1 ME	6 m	4021036192299	

 Für Glasdicke 20,76 mm For 20,76 mm glass thickness

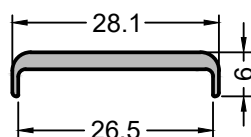

KTS 28.6 Kantenschutz Edge guard					554660
Farbe Colour	Kennzeichen Farbe Colour code	VKE UoS	Mengeinheit Quantity unit	GTIN	
roh / blank bright		1 ME	6 m	4021036190417	
naturton nature colour	E6/EV 1 E6/EV 1	1 ME	6 m	4021036190431	
mittelbronze middle bronze	E6/G214 E6/G214	1 ME	6 m	4021036190455	
dunkelbronze dark bronze	E6/G216 E6/G216	1 ME	6 m	4021036191056	
verkehrsweiß traffic white	RAL 9016 RAL 9016	1 ME	6 m	4021036191117	
Farbe angeben! specify colour!	Material zzgl. Wunschfarbe Material plus desired colour	1 ME	6 m	4021036191711	

 Für Glasdicke 24,76 mm For 24,76 mm glass thickness

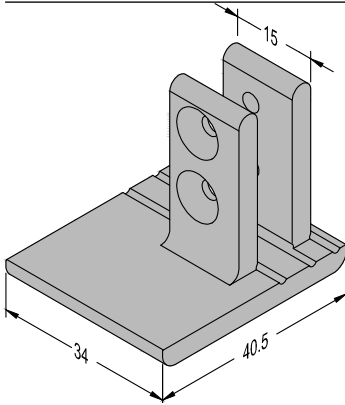

DTR 40N Deckel Cover					554746 / BA00
Farbe Colour	Kennzeichen Farbe Colour code	VKE UoS	Mengeinheit Quantity unit	GTIN	
roh / blank bright		1 ME	1 Satz	4021036267942	
roh / blank bright		100 ME	1 Satz	4021036468806	
naturton nature colour	E6/EV 1 E6/EV 1	1 ME	1 Satz	4021036268321	
mittelbronze middle bronze	E6/G214 E6/G214	1 ME	1 Satz	4021036268338	
dunkelbronze dark bronze	E6/G216 E6/G216	1 ME	1 Satz	4021036268345	
verkehrsweiß traffic white	RAL 9016 RAL 9016	1 ME	1 Satz	4021036268352	
Farbe angeben! specify colour!	Material zzgl. Wunschfarbe Material plus desired colour	1 ME	1 Satz	4021036268413	

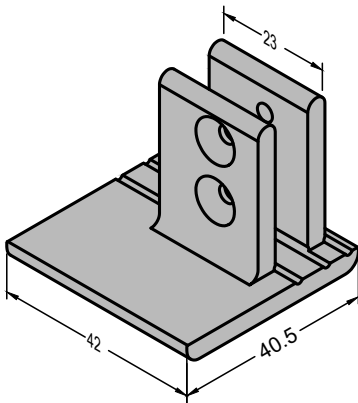

DTR 40/42N Deckel Cover					554746 / BA01
Farbe Colour	Kennzeichen Farbe Colour code	VKE UoS	Mengeinheit Quantity unit	GTIN	
roh / blank bright		1 ME	1 Satz	4021036267959	
naturton nature colour	E6/EV 1 E6/EV 1	1 ME	1 Satz	4021036268314	
mittelbronze middle bronze	E6/G214 E6/G214	1 ME	1 Satz	4021036268680	
dunkelbronze dark bronze	E6/G216 E6/G216	1 ME	1 Satz	4021036268697	
verkehrsweiß traffic white	RAL 9016 RAL 9016	1 ME	1 Satz	4021036269113	
Farbe angeben! specify colour!	Material zzgl. Wunschfarbe Material plus desired colour	1 ME	1 Satz	4021036270409	

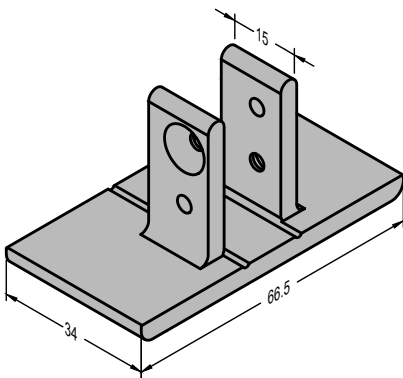

DTR 66 Deckel Cover					554747 / BA00
Farbe Colour	Kennzeichen Farbe Colour code	VKE UoS	Mengeinheit Quantity unit	GTIN	
roh / blank bright		1 ME	1 Satz	4021036267966	
naturton nature colour	E6/EV 1 E6/EV 1	1 ME	1 Satz	4021036268086	
mittelbronze middle bronze	E6/G214 E6/G214	1 ME	1 Satz	4021036268109	
dunkelbronze dark bronze	E6/G216 E6/G216	1 ME	1 Satz	4021036268222	
verkehrsweiß traffic white	RAL 9016 RAL 9016	1 ME	1 Satz	4021036268239	
Farbe angeben! specify colour!	Material zzgl. Wunschfarbe Material plus desired colour	1 ME	1 Satz	4021036268277	

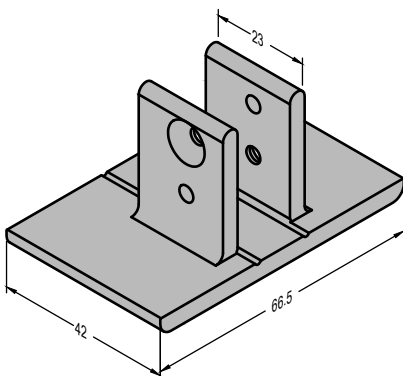

DTR 66/42 Deckel Cover					554747 / BA01
Farbe Colour	Kennzeichen Farbe Colour code	VKE UoS	Mengeinheit Quantity unit	GTIN	
roh / blank bright		1 ME	1 Satz	4021036575887	
naturton nature colour	E6/EV 1 E6/EV 1	1 ME	1 Satz	4021036575955	
hellbronze light bronze	E6/G212 E6/G212	1 ME	1 Satz	4021036552659	
mittelbronze middle bronze	E6/G214 E6/G214	1 ME	1 Satz	4021036576532	
dunkelbronze dark bronze	E6/G216 E6/G216	1 ME	1 Satz	4021036576549	
verkehrsweiß traffic white	RAL 9016 RAL 9016	1 ME	1 Satz	4021036576556	
Farbe angeben! specify colour!	Material zzgl. Wunschfarbe Material plus desired colour	1 ME	1 Satz	4021036576587	



1

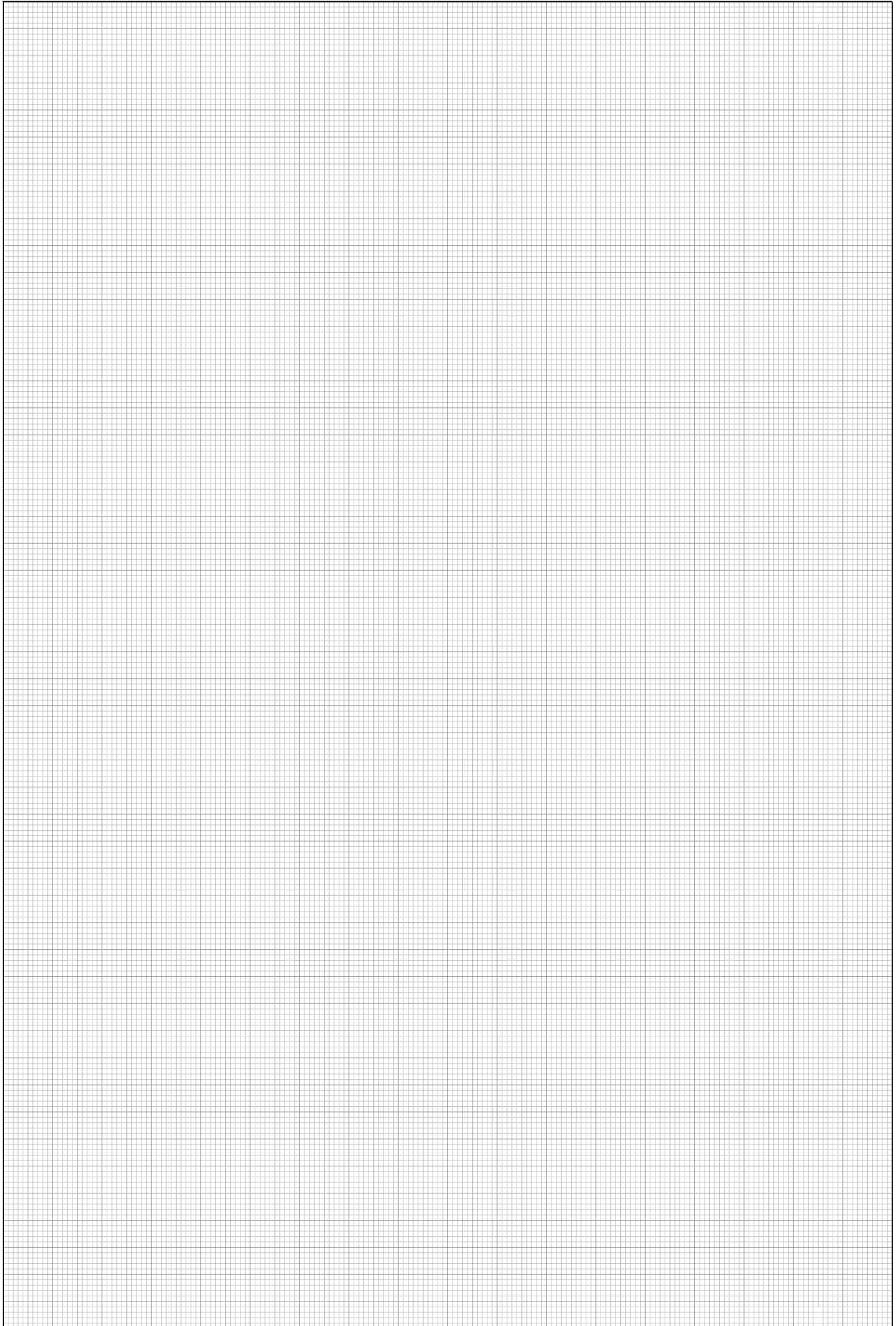

Serie Series	Systemnummer System number	Profilname	Profile name	Seite / Page
Systemübergreifend	3060/4 ST-N	Dichtung für Trockenverglasung	Gasket for dry glazing	16
Systemübergreifend	HA 3065/1	Verglasungsdichtung	Glazing gasket	16
Systemübergreifend	HA 3065/5	Verglasungsdichtung	Glazing gasket	16
Systemübergreifend	GA 22.30	Glasauflager	Glass support	16
Systemübergreifend	HA 3065/2	Verglasungsdichtung	Glazing gasket	16
Systemübergreifend	750033	Rundschnur	Round cord	16
Systemübergreifend	HA 3060/5 ST	Dichtung für Trockenverglasung	Gasket for dry glazing	17
Systemübergreifend	770009	Verglasungsdichtung	Glazing gasket	17
Systemübergreifend	H 10-30 BR SK	Halter	Holder	17
Systemübergreifend	H 14-35 BR K	Halter	Holder	17
Systemübergreifend	HTR 16/8.5	Abstandshülse	Spacer	17
Systemübergreifend	HTR 16/14	Abstandshülse	Spacer	17
Systemübergreifend	HTR 16/18.5	Abstandshülse	Spacer	18
Systemübergreifend	4,2 x 14	Senk-Blechschaube	Countersunk tapping screw	18
Systemübergreifend	4,2 x 22	Senk-Blechschaube	Countersunk tapping screw	18
Systemübergreifend	4,8 x 38	Senk-Blechschaube	Countersunk tapping screw	18
Systemübergreifend	4,8 x 50	Senk-Blechschaube	Countersunk tapping screw	18
Systemübergreifend	4,8 x 60	Senk-Blechschaube	Countersunk tapping screw	18
Systemübergreifend	4,8 x 70	Senk-Blechschaube	Countersunk tapping screw	18
Systemübergreifend	4,8 x 80	Senk-Blechschaube	Countersunk tapping screw	18
Systemübergreifend	4,8 x 90	Senk-Blechschaube	Countersunk tapping screw	18
Systemübergreifend	4,8 x 100	Senk-Blechschaube	Countersunk tapping screw	18
Systemübergreifend	5 x 50	Senk-Holzschraube	Countersunk wood screw	18
Systemübergreifend	5 x 60	Senk-Holzschraube	Countersunk wood screw	18
Systemübergreifend	5 x 70	Senk-Holzschraube	Countersunk wood screw	18
Systemübergreifend	5 x 80	Senk-Holzschraube	Countersunk wood screw	18
Systemübergreifend	5 x 90	Senk-Holzschraube	Countersunk wood screw	18
Systemübergreifend	5 x 100	Senk-Holzschraube	Countersunk wood screw	18

2

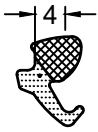

Produktkennzeichen
Product identifier





3060/4 ST-N

Produktbezeichnung
Product designation

Dichtung für Trockenverglasung
Gasket for dry glazing

Artikelnummer
Item number

E000333

Werkstoff Material						Best.Nr. (EAN) Order No. (EAN)
EPDM EPDM	schwarz black		100 m 100 m	1 ME	Karton carton	4021036518853
EPDM EPDM	schwarz black		100 m 100 m	8 ME	Karton carton	4021036147497

Stopfdichtung zur Trockenverglasung, beschichtet mit Gleitpolymer, coextrudiert

Plug gasket for dry glazing, slip polymer coated, coextruded

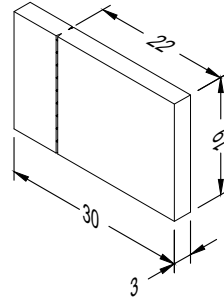

Produktkennzeichen
Product identifier

GA 22.30

Produktbezeichnung
Product designation





Glasauflager
Glass support

Artikelnummer
Item number

E005792

Einseitig selbstklebend
Für alle Scheibendicken geeignet (im Bedarfsfall am Abrisssteg kürzbar)

One-sided self-adhesive
Suitable for all glass thicknesses (can be shortened at the tear-off bar if necessary)

Werkstoff Material						Best.Nr. (EAN) Order No. (EAN)
EPDM EPDM	schwarz black		1 Stück 1 piece	1 ME	Karton carton	4021036294023
EPDM EPDM	schwarz black		100 Stück 100 piece	1 ME	Karton carton	4021036157212

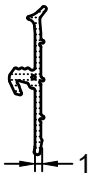

Produktkennzeichen
Product identifier

HA 3065/1

Produktbezeichnung
Product designation





Verglasungsdichtung
Glazing gasket

Artikelnummer
Item number

E002537

Zur Trockenverglasung

for dry glazing

Werkstoff Material						Best.Nr. (EAN) Order No. (EAN)
EPDM EPDM	schwarz black		100 m 100 m	1 ME	Karton carton	4021036266082



Produktkennzeichen
Product identifier

HA 3065/2

Produktbezeichnung
Product designation





Verglasungsdichtung
Glazing gasket

Artikelnummer
Item number

7030652

Zur Trockenverglasung. Für Anwendungs-und Verarbeitungshinweis siehe K-01015.

For dry glazing. See K-01015 for application and processing instructions

Werkstoff Material						Best.Nr. (EAN) Order No. (EAN)
EPDM EPDM	schwarz black		100 m 100 m	1 ME	Karton carton	4021036755166
EPDM EPDM	schwarz black		100 m 100 m	24 ME	Karton carton	4021036687689

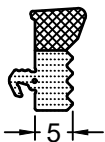

Produktkennzeichen
Product identifier

HA 3065/5

Produktbezeichnung
Product designation





Verglasungsdichtung
Glazing gasket

Artikelnummer
Item number

7030655

Zur Trockenverglasung. Für Anwendungs-und Verarbeitungshinweis siehe K-01015.

For dry glazing. See K-01015 for application and processing instructions

Werkstoff Material						Best.Nr. (EAN) Order No. (EAN)
EPDM EPDM	schwarz black		100 m 100 m	1 ME	Karton carton	4021036371403
EPDM EPDM	schwarz black		100 m 100 m	8 ME	Karton carton	4021036887027



Produktkennzeichen
Product identifier

750033

Produktbezeichnung
Product designation





Rundschnur
Round cord

Artikelnummer
Item number

750033

Dichtungsschnur aus Moosgummi für verschiedene Anwendungen und Einsatzbereiche

Sealing cord made of foam rubber for various applications and areas of use

Werkstoff Material						Best.Nr. (EAN) Order No. (EAN)
EPDM EPDM	schwarz black		100 m 100 m	1 ME	Karton carton	4021036650492



Produktkennzeichen
Product identifier
Produktbezeichnung
Product designation

HA 3060/5 ST
Dichtung für Trockenverglasung
Gasket for dry glazing

Artikelnummer
Item number

E000025

Zur Trockenverglasung, beschichtet mit Gleitpolymer, co-extrudiert, glasfaserverstärkt, geeignet für selbst-reinigendes Glas, siehe K-01014

for dry glazing, coated with sliding polymer, co-extruded, fiberglass-reinforced suitable for self-cleaning glass, see K-01014

Werkstoff Material						Best.Nr. (EAN) Order No. (EAN)
EPDM EPDM	schwarz black		100 m 100 m	1 ME	Karton carton	4021036414964
EPDM EPDM	schwarz black		100 m 100 m	8 ME	Karton carton	4021036463504
EPDM EPDM	schwarz black		1 Stück 1 piece	1 ME	Karton carton	4021036984207

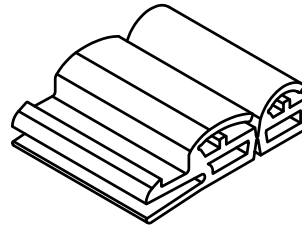

Produktkennzeichen
Product identifier
Produktbezeichnung
Product designation

H 10-30 BR SK
Halter
Holder

Artikelnummer
Item number

E005764

Werkstoff Material						Best.Nr. (EAN) Order No. (EAN)
Polyamid Polyamide	naturton nature colour		100 Stück 100 piece	1 ME	Karton carton	4021036256311

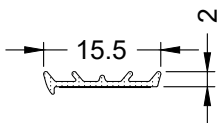

Produktkennzeichen
Product identifier
Produktbezeichnung
Product designation

770009
Verglasungsdichtung
Glazing gasket

Artikelnummer
Item number

770009

Zur Abdichtung zwischen Ramen und Profil

For sealing between frame and profile.

Werkstoff Material						Best.Nr. (EAN) Order No. (EAN)
Silikon Silicone	schwarz black		50 m 50 m	1 ME	Karton carton	4021036002635

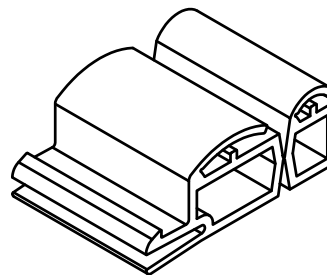

Produktkennzeichen
Product identifier
Produktbezeichnung
Product designation

H 14-35 BR K
Halter
Holder

Artikelnummer
Item number

E005765

Werkstoff Material						Best.Nr. (EAN) Order No. (EAN)
Polyamid Polyamide	naturton nature colour		100 Stück 100 piece	1 ME	Karton carton	4021036256304

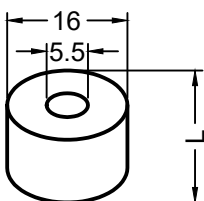

Produktkennzeichen
Product identifier
Produktbezeichnung
Product designation

HTR 16/8.5
Abstandshülse
Spacer

Artikelnummer
Item number

E001283

Werkstoff Material						Best.Nr. (EAN) Order No. (EAN)
Aluminium Aluminium	roh / blank bright		10 Stück 10 piece	1 ME	Karton carton	4021036984160
Aluminium Aluminum	roh / blank bright		50 Stück 50 piece	1 ME	Karton carton	4021036826088

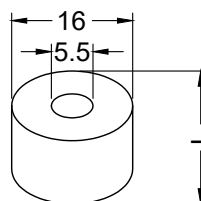

Produktkennzeichen
Product identifier
Produktbezeichnung
Product designation

HTR 16/14
Abstandshülse
Spacer

Artikelnummer
Item number

E001018

Werkstoff Material						Best.Nr. (EAN) Order No. (EAN)
Aluminium Aluminum	roh / blank bright		10 Stück 10 piece	1 ME	Karton carton	4021036984177
Aluminium Aluminum	roh / blank bright		50 Stück 50 piece	1 ME	Karton carton	4021036633433

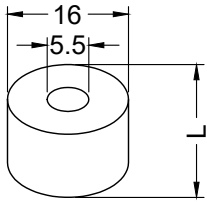

Produktkennzeichen
Product identifier **HTR 16/18.5**

Produktbezeichnung
Product designation **Abstandshülse**
Spacer

Artikelnummer
Item number **E001019**

Werkstoff Material		Best.Nr. (EAN) Order No. (EAN)
Aluminium Aluminum	roh / blank bright	10 Stück 10 piece
Aluminium Aluminum	roh / blank bright	50 Stück 50 piece

Senk-Blechschauben | Countersunk tapping screw

Tabelle 4 | Table 4

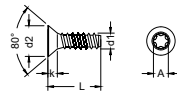

Durchmesser / Diameter (d1)	Länge / Length (L)	Werkstoff / Material	Oberflächenbehandlung / Surface treatment	DIN / DIN	Form Form	Kopfdurchmesser / Head diameter (d2)	Kopfhöhe / Head height (k)	Antrieb / screw drive	Antriebsgröße / Screw drive size	ME / UoQ Stück / Pcs	VKE UoS	VPE PU	Best. Nr. (EAN) Order No. (EAN)	Artikelnummer Item no.
4,2 mm	14 mm	Edelstahl Stainless steel	-	DIN 7982	-	8,1 mm	- mm	Torx Torx	20	100	1 ME	Karton Carton	4021036265399	E002535
4,2 mm	22 mm	Edelstahl Stainless steel	-	DIN 7982	-	8,1 mm	- mm	Torx Torx	20	100	1 ME	Karton Carton	4021036265405	E002536

Senk-Blechschauben | Countersunk tapping screw

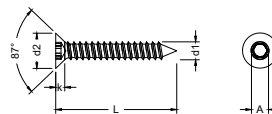

Durchmesser / Diameter (d1)	Länge / Length (L)	Werkstoff / Material	Oberflächenbehandlung / Surface treatment	DIN / DIN	Form Form	Kopfdurchmesser / Head diameter (d2)	Kopfhöhe / Head height (k)	Antrieb / screw drive	Antriebsgröße / Screw drive size	ME / UoQ Stück / Pcs	VKE UoS	VPE PU	Best. Nr. (EAN) Order No. (EAN)	Artikelnummer Item no.
4,8 mm	38 mm	Edelstahl Stainless steel	-	DIN 7982	-	- mm	- mm	Torx Torx	25	100	1 ME	Karton Carton	4021036984313	E001274
4,8 mm	50 mm	Edelstahl Stainless steel	-	DIN 7982	-	- mm	- mm	Torx Torx	25	100	1 ME	Karton Carton	4021036824336	E001284
4,8 mm	60 mm	Edelstahl Stainless steel	-	DIN 7982	-	- mm	- mm	Torx Torx	25	100	1 ME	Karton Carton	4021036823988	E001281
4,8 mm	70 mm	Edelstahl Stainless steel	-	DIN 7982	-	- mm	- mm	Torx Torx	25	100	1 ME	Karton Carton	4021036824039	E001282
4,8 mm	80 mm	Edelstahl Stainless steel	-	DIN 7982	-	- mm	- mm	Torx Torx	25	100	1 ME	Karton Carton	4021036290049	E002526
4,8 mm	90 mm	Edelstahl Stainless steel	-	DIN 7982	-	- mm	- mm	Torx Torx	25	100	1 ME	Karton Carton	4021036251965	E002525
4,8 mm	100 mm	Edelstahl Stainless steel	-	DIN 7982	-	- mm	- mm	Torx Torx	25	100	1 ME	Karton Carton	4021036589266	E004527

Senk-Holzschrauben | Countersunk wood screw

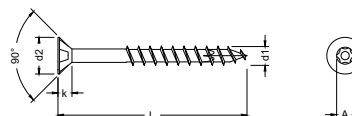

Durchmesser / Diameter (d1)	Länge / Length (L)	Werkstoff / Material	Oberflächenbehandlung / Surface treatment	DIN / DIN	Form Form	Kopfdurchmesser / Head diameter (d2)	Kopfhöhe / Head height (k)	Antrieb / screw drive	Antriebsgröße / Screw drive size	ME / UoQ Stück / Pcs	VKE UoS	VPE PU	Best. Nr. (EAN) Order No. (EAN)	Artikelnummer Item no.
5 mm	50 mm	Edelstahl Stainless steel	-	DIN 7982	-	- mm	- mm	Torx Torx	20	100	1 ME	Karton Carton	4021036928089	800207
5 mm	60 mm	Edelstahl Stainless steel	-	DIN 7982	-	- mm	- mm	Torx Torx	20	100	1 ME	Karton Carton	4021036496410	E000328
5 mm	70 mm	Edelstahl Stainless steel	-	DIN 7982	-	- mm	- mm	Torx Torx	20	100	1 ME	Karton Carton	4021036574286	E003992
5 mm	80 mm	Edelstahl Stainless steel	-	DIN 7982	-	- mm	- mm	Torx Torx	20	100	1 ME	Karton Carton	4021036928096	800208
5 mm	90 mm	Edelstahl Stainless steel	-	DIN 7982	-	- mm	- mm	Torx Torx	20	100	1 ME	Karton Carton	4021036288138	E002533
5 mm	100 mm	Edelstahl Stainless steel	-	DIN 7982	-	- mm	- mm	Torx Torx	20	100	1 ME	Karton Carton	4021036288787	E002534

Absturzsicherung FPS mit GTR 40 - Glasstärke 16,76 mm
FPS fall protection with GTR 40 - 16.76 mm glass thickness

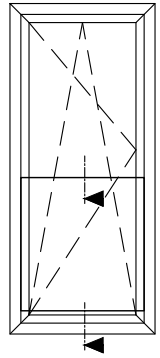

3

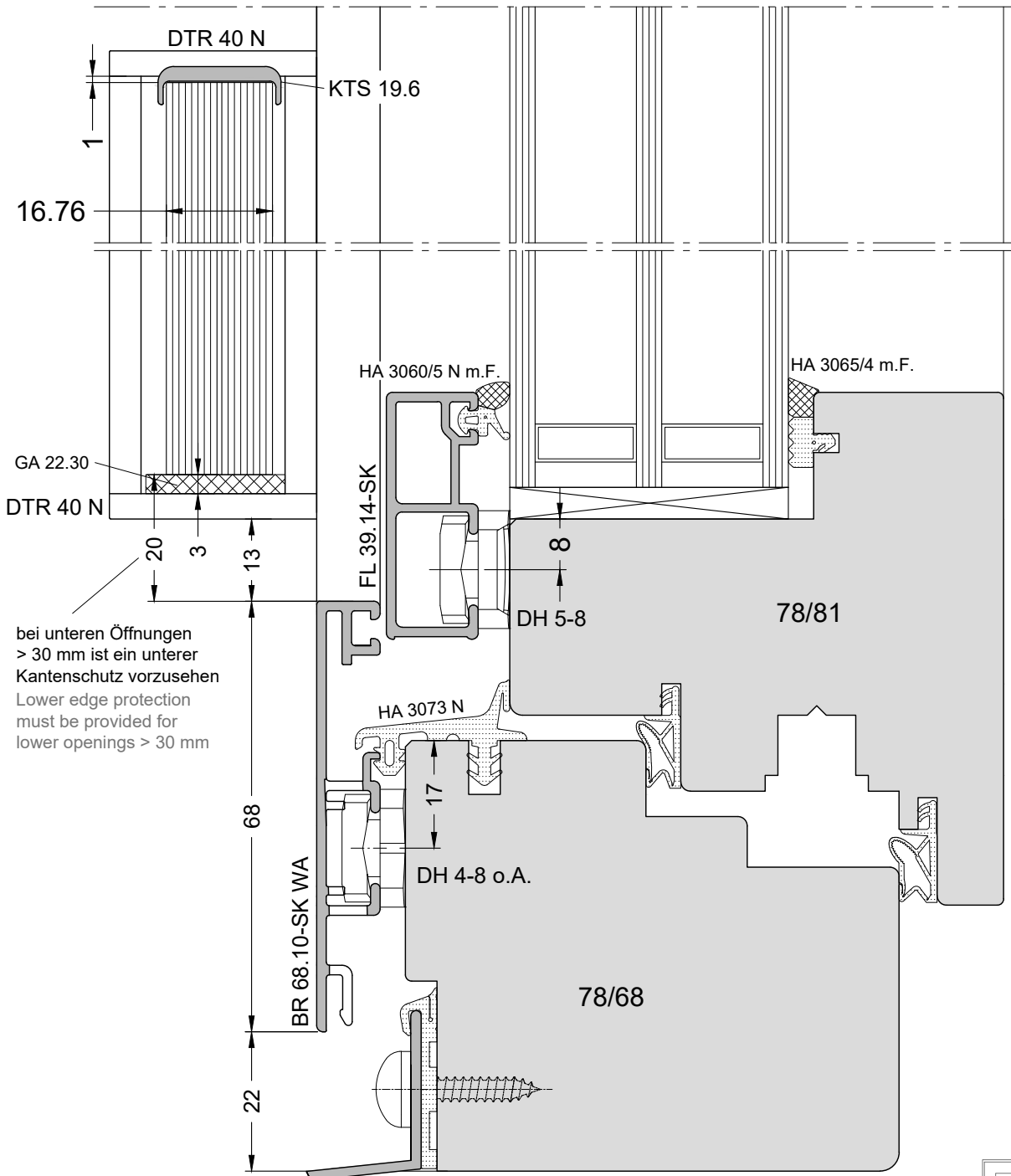

Achtung: Allgemeine Verarbeitungshinweise beachten!
Attention: Note general processing guidelines!

Nr. K-03309
Version: 00

Absturzsicherung FPS mit GTR 40 - Glasstärke 16,76 mm
FPS fall protection with GTR 40 - 16.76 mm glass thickness

Detail System MIRA Glasstärke 16,76
MIRA system detail 16.76 glass thickness

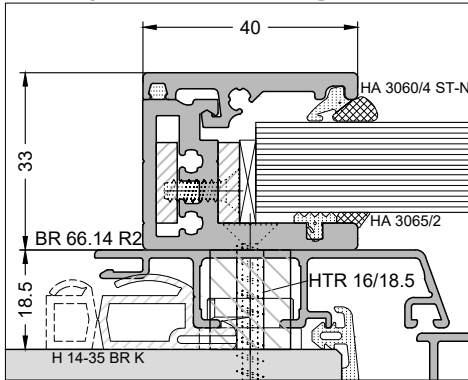

Detail System MIRA contour Glasstärke 12,76
MIRA contour system 12.76 glass thickness detail

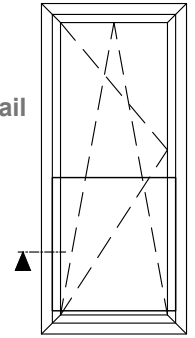
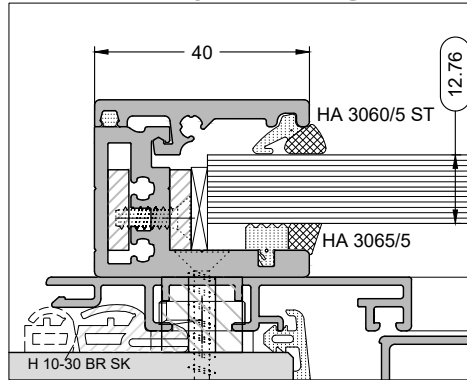

Im System MIRA muss die Distanzhülse
HTR 16/18.5 verwendet werden!
For system MIRA distance sleeve HTR 16/18.5
must be used.

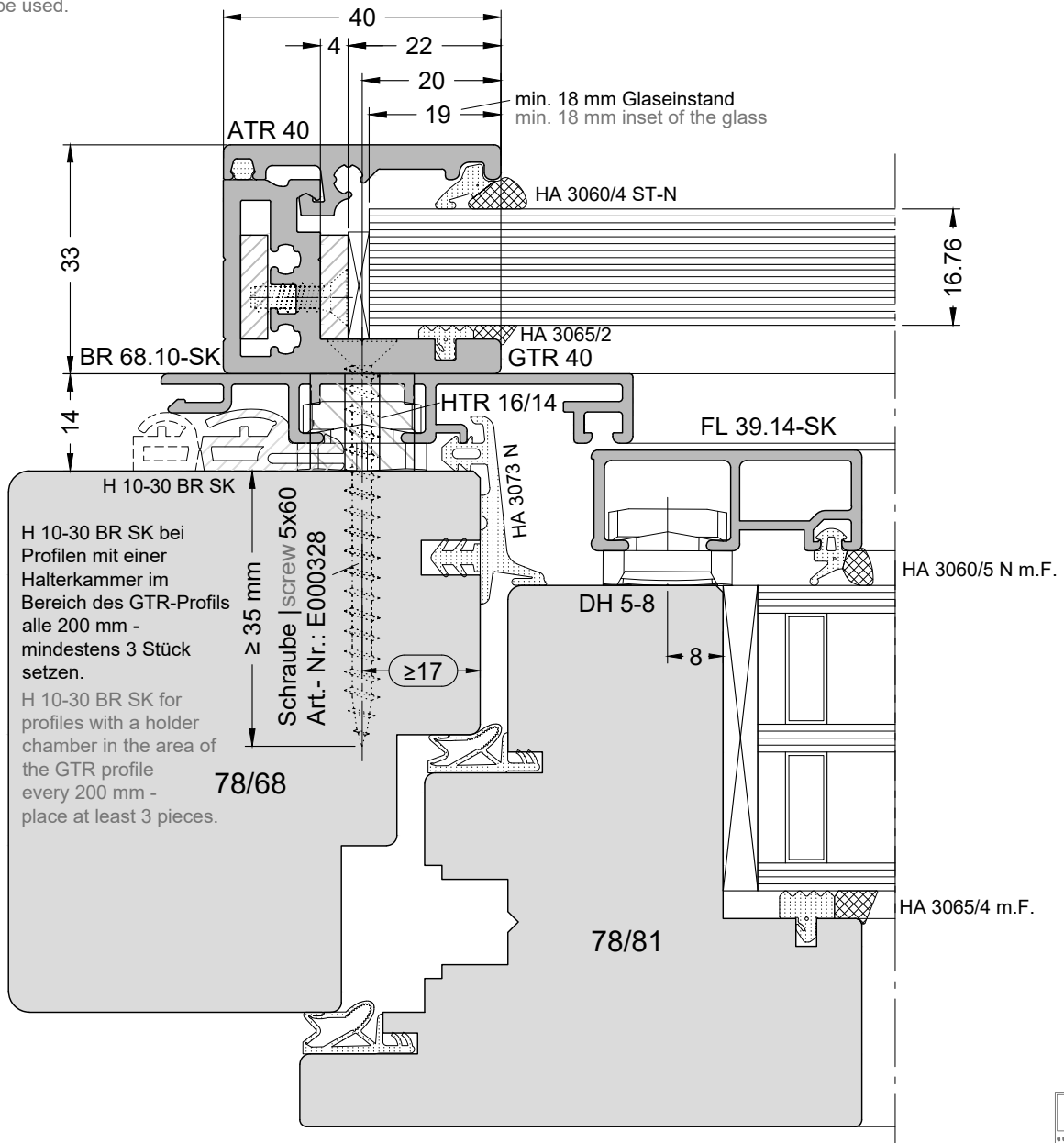

H 10-30 BR SK bei
Profilen mit einer
Haltekammer im
Bereich des GTR-Profiles
alle 200 mm -
mindestens 3 Stück
setzen.
H 10-30 BR SK for
profiles with a holder
chamber in the area of
the GTR profile
every 200 mm -
place at least 3 pieces.

Achtung: Allgemeine Verarbeitungshinweise beachten!
Attention: Note general processing guidelines!

Absturzsicherung FPS mit GTR 66 - Einbau Positionierung in Rahmenlichte
FPS fall protection with GTR 66 - Installation positioning in frame clearance

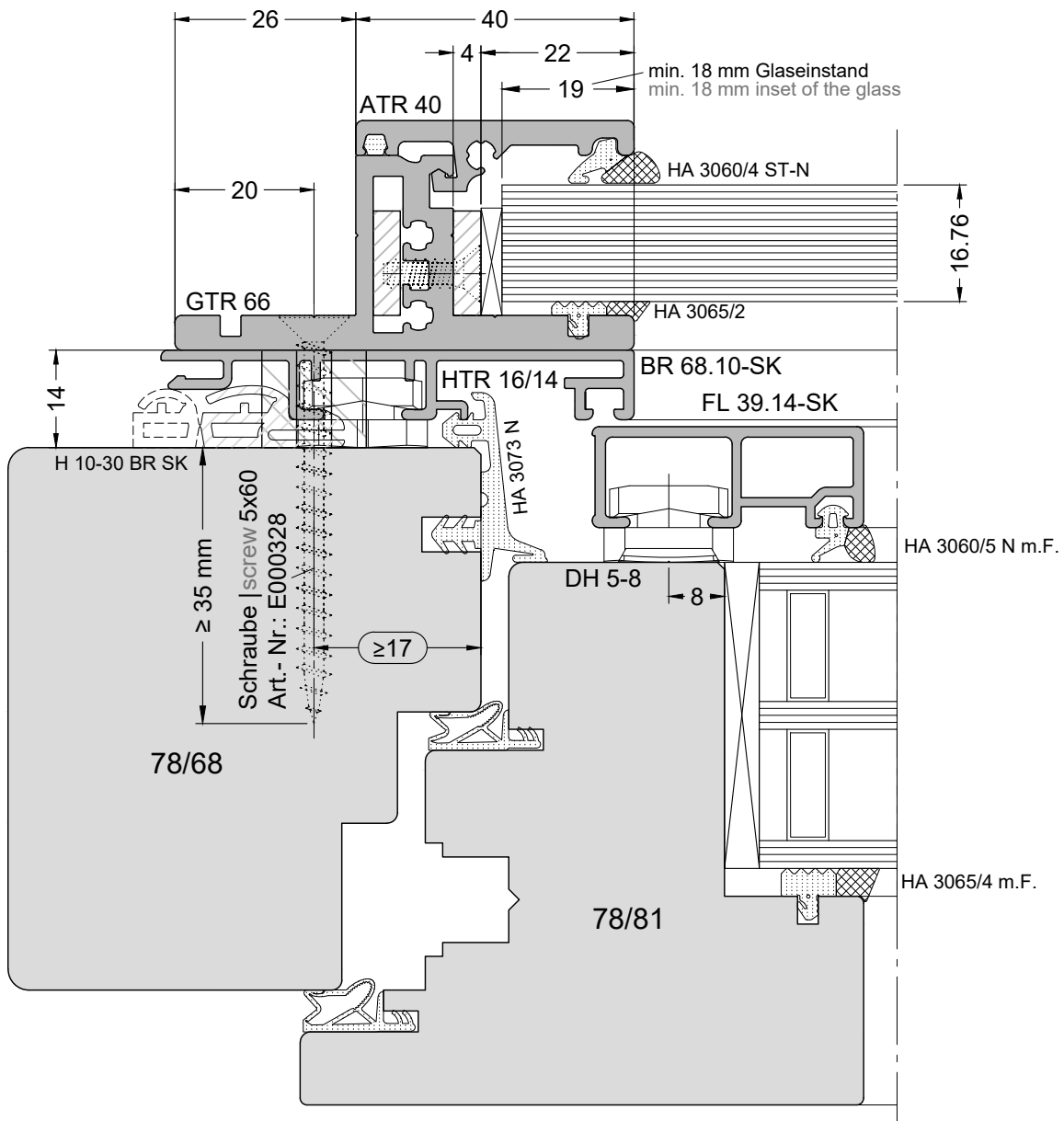
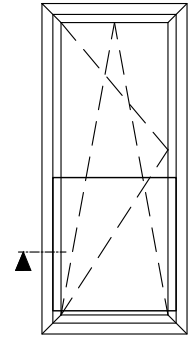

Achtung: Allgemeine Verarbeitungshinweise beachten!
Attention: Note general processing guidelines!

Nr. K-03311
Version: 00

Absturzsicherung FPS mit GTR 66 - Einbausituation Setzholz
FPS fall protection with GTR 66 - Mullion installation situation



Das Setzholz, wie auch die Verbindung zwischen Rahmen und Setzholz, müssen den statischen sowie den Anforderungen für die Absturzsicherheit entsprechen.
The set wood as well as the connection between the frame and the set wood must meet the static and fall safety requirements.

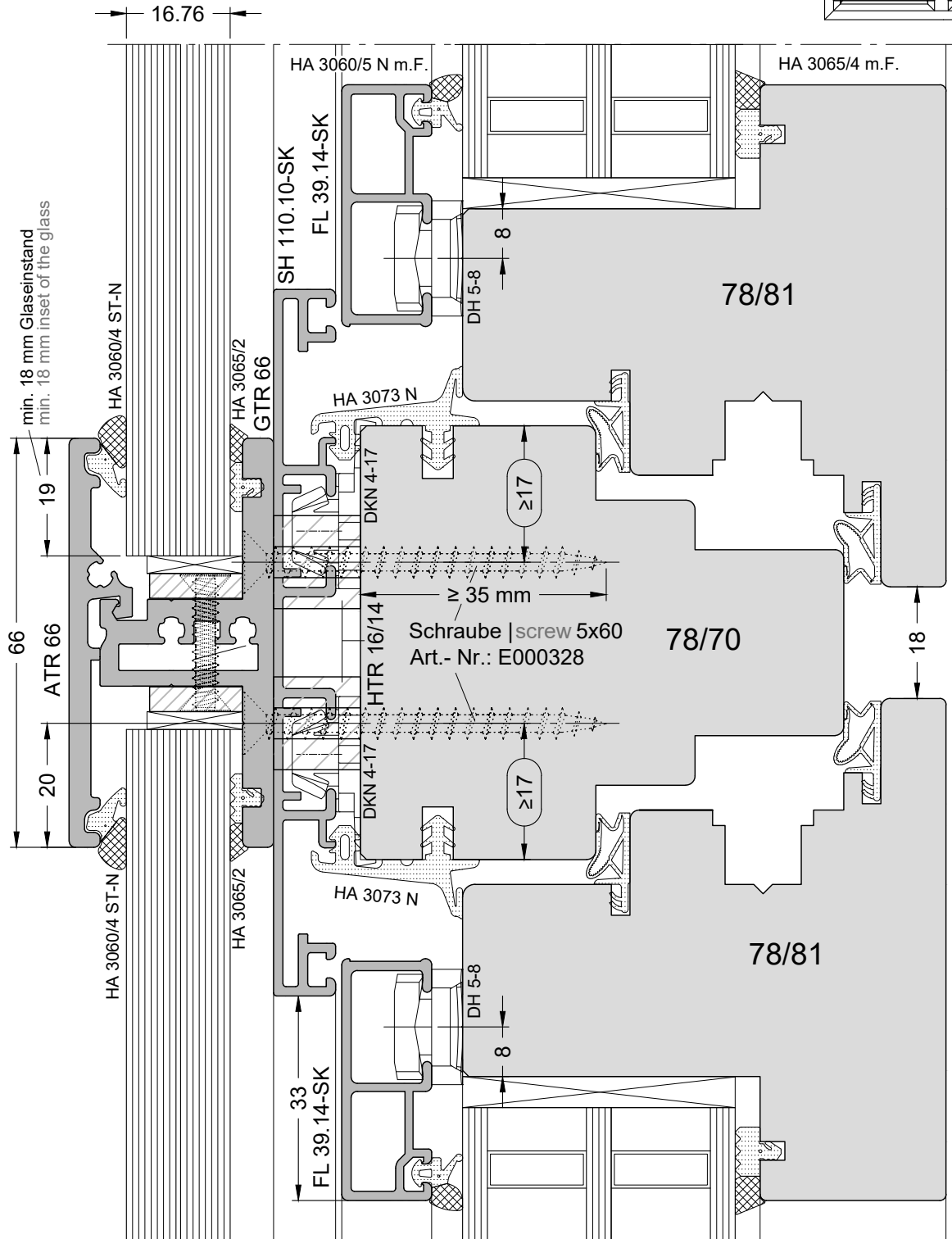
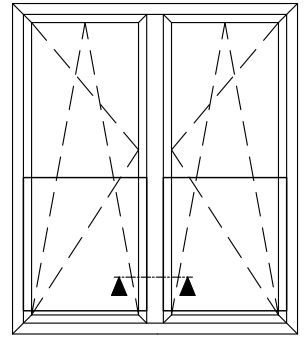
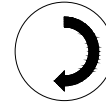

Achtung: Allgemeine Verarbeitungshinweise beachten!
Attention: Note general processing guidelines!

Absturzsicherung FPS mit GTR 40 - Einbaubeispiel Wandanschluss
FPS fall protection with GTR 40 - Wall structure connection area installation example

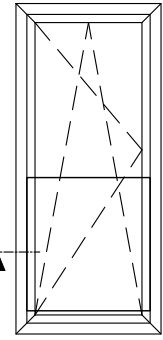

z.B. Aluminium-Gleitabschluss BF 4006 für System-Fensterbank GS 40 von GUTMANN
for example Aluminium sliding closure BF 4006 for system window sill GS 40 by GUTMANN

FPS Montage erfolgt nach dem Verputzen
Achtung: ATR 40 darf nicht eingeputzt werden.
FPS installation performed after plastering
Attention: ATR 40 must not be plastered.

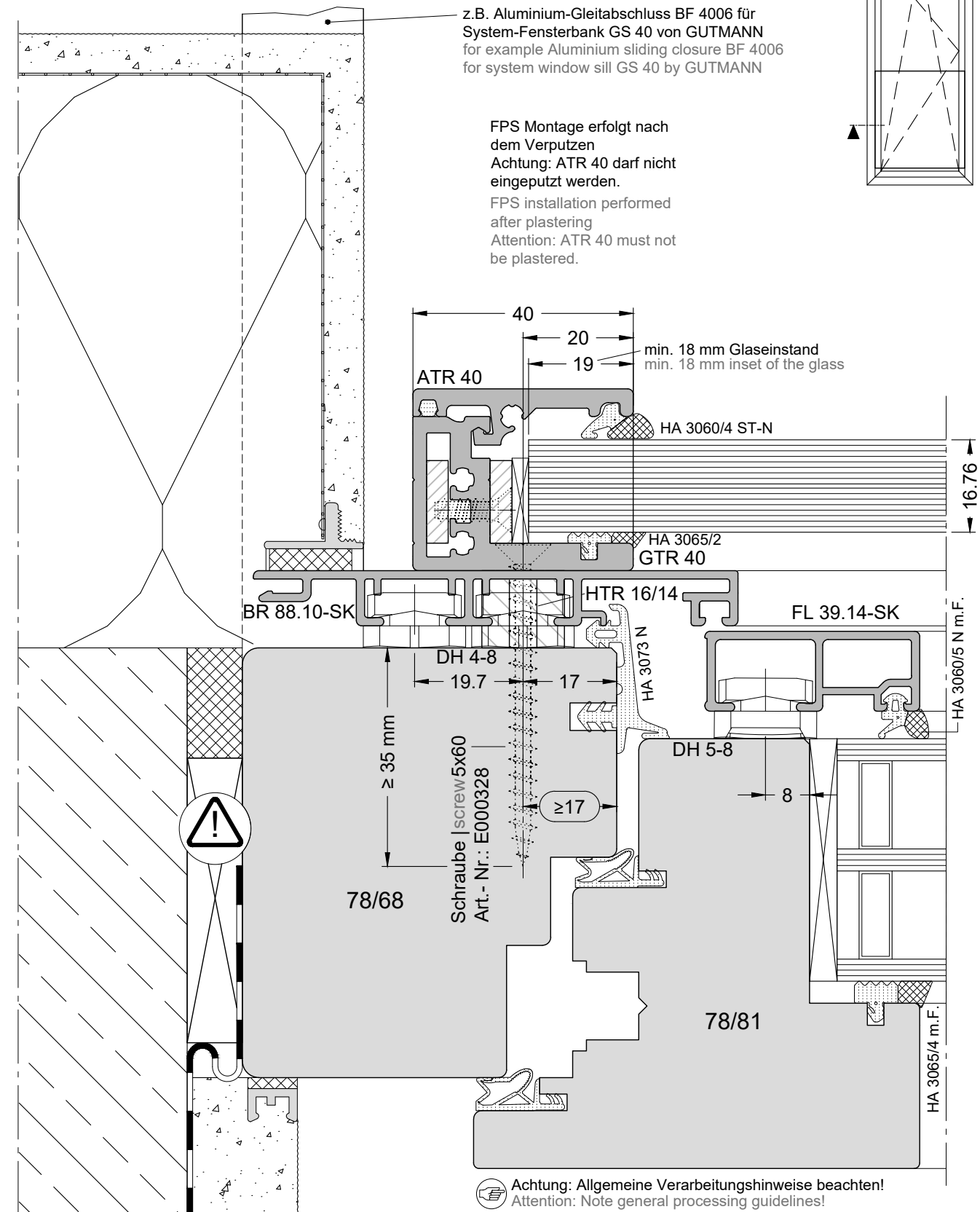

Achtung: Allgemeine Verarbeitungshinweise beachten!
Attention: Note general processing guidelines!



Befestigung Bauelemente nach statischen Erfordernissen unter Berücksichtigung europäischer / nationaler Normung sowie evtl. zusätzlicher regionaler und bauvorhabenbezogener Richtlinien / Vorschriften, SIA 331 Pkt. 2.4 und Pkt. 5; ggf. auch ETB-Richtlinie (2,8 kN / pro Befestigungspunkt).
Fastening of structural elements according to static requirements, taking into account European / national standardization as well as any additional regional and building project-related guidelines / regulations, SIA 331 point 2.4 and point 5; possibly also ETB guideline (2.8 kN / per fastening point).

Nr. K-03313
Version: 00

Absturzsicherung FPS mit GTR 40 - Einbaubeispiel Wandanschluss

FPS fall protection with GTR 40 - Wall structure connection area installation example

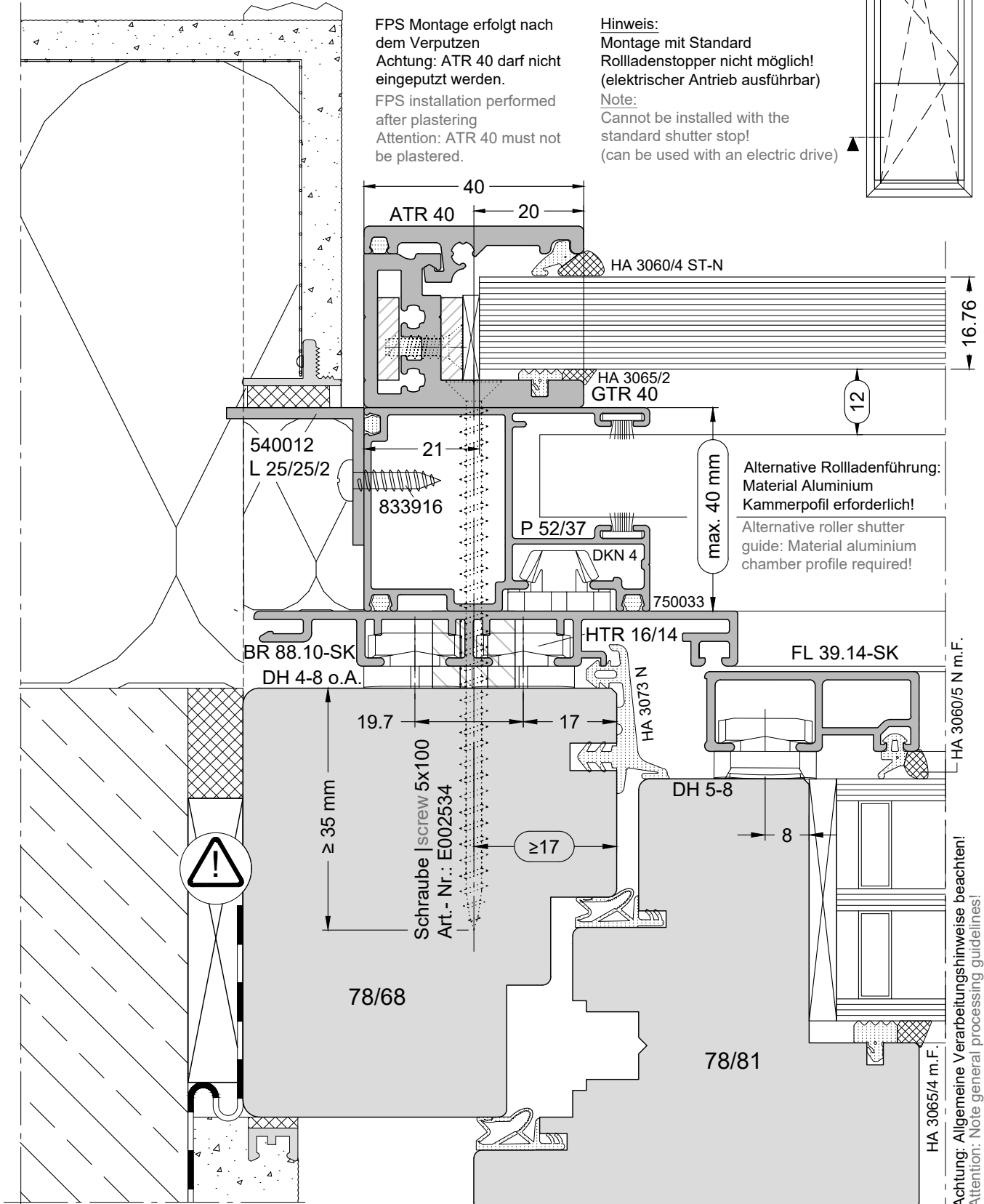

FPS Montage erfolgt nach dem Verputzen
Achtung: ATR 40 darf nicht eingeputzt werden.
FPS installation performed after plastering
Attention: ATR 40 must not be plastered.

Hinweis:
Montage mit Standard Rollladenstopper nicht möglich! (elektrischer Antrieb ausführbar)
Note:
Cannot be installed with the standard shutter stop! (can be used with an electric drive)

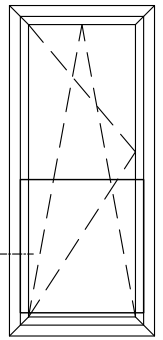

Befestigung Bauelemente nach statischen Erfordernissen unter Berücksichtigung europäischer / nationaler Normung sowie evtl. zusätzlicher regionaler und bauvorhabenbezogener Richtlinien / Vorschriften, SIA 331 Pkt. 2.4 und Pkt. 5; ggf. auch ETB-Richtlinie (2,8 KN / pro Befestigungspunkt).
Fastening of structural elements according to static requirements, taking into account European / national standardization as well as any additional regional and building project-related guidelines / regulations, SIA 331 point 2.4 and point 5; possibly also ETB guideline (2.8 KN / per fastening point).

Achtung: Allgemeine Verarbeitungshinweise beachten!
Attention: Note general processing guidelines!

Absturzicherung FPS mit GTR 40 - Rollladenführung RP 74.26 ALR -
GP 71.20 ALR für außenliegende Revisionsdeckel
FPS fall protection with GTR 40 - RP 74.26 ALR rolling shutter guide -
GP 71.20 ALR for exterior inspection cover

Rollladenprofil muss im Bereich der
Absturzicherung ausgeklinkt werden!
The rolling shutter guide must be notched in
the fall protection area!

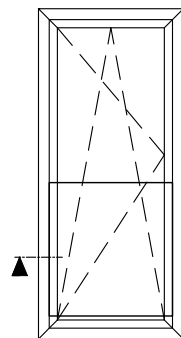
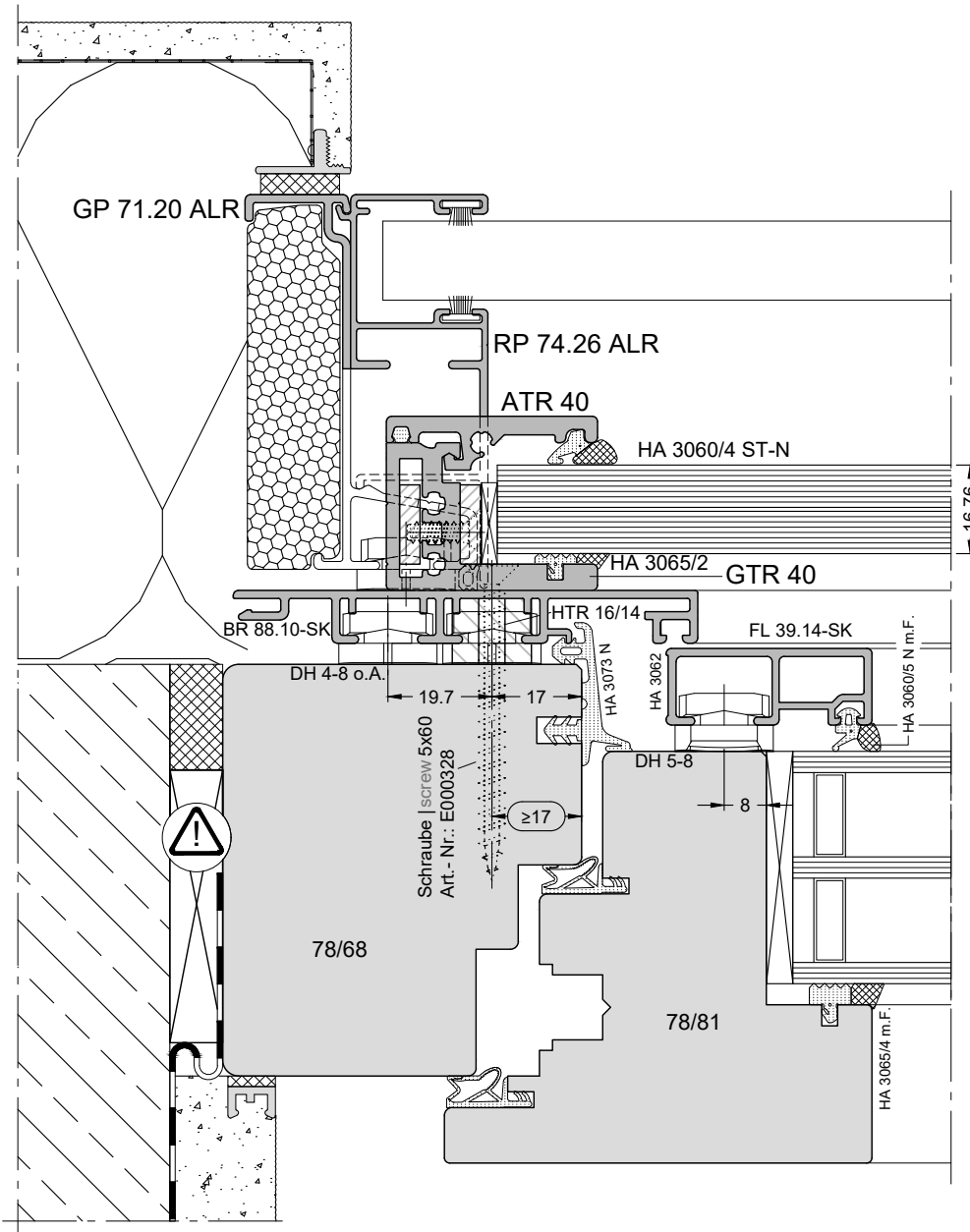
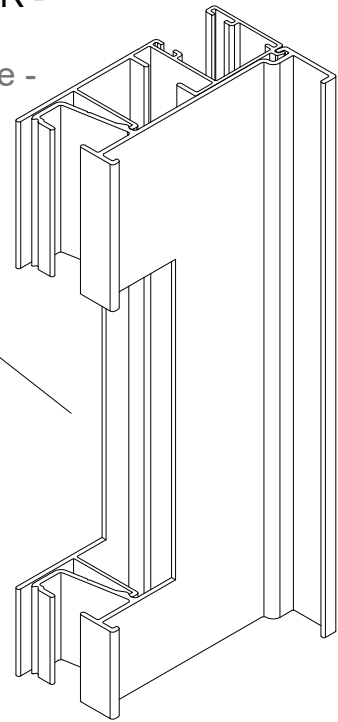

Achtung: Allgemeine Verarbeitungshinweise beachten!
Attention: Note general processing guidelines!



Befestigung Bauelemente nach statischen Erfordernissen unter Berücksichtigung europäischer / nationaler
Normung sowie evtl. zusätzlicher regionaler und bauvorhabenbezogener Richtlinien / Vorschriften,
SIA 331 Pkt. 2.4 und Pkt. 5; ggf. auch ETB-Richtlinie (2,8 KN / pro Befestigungspunkt).
Fastening of structural elements according to static requirements, taking into account European / national
standardization as well as any additional regional and building project-related guidelines / regulations,
SIA 331 point 2.4 and point 5; possibly also ETB guideline (2.8 KN / per fastening point).

Abb. 71% skaliert
Obj. 71% scaled
Nr. K-03315
Version: 00
141%

Absturzsicherung FPS als Einspannelement mit GTR 40 - Glasstärke 16,76 mm FPS fall protection with tensioning frame GTR 40 - 16.76 mm glass thickness

Achtung: Allgemeine Verarbeitungshinweise beachten!
Attention: Note general processing guidelines!

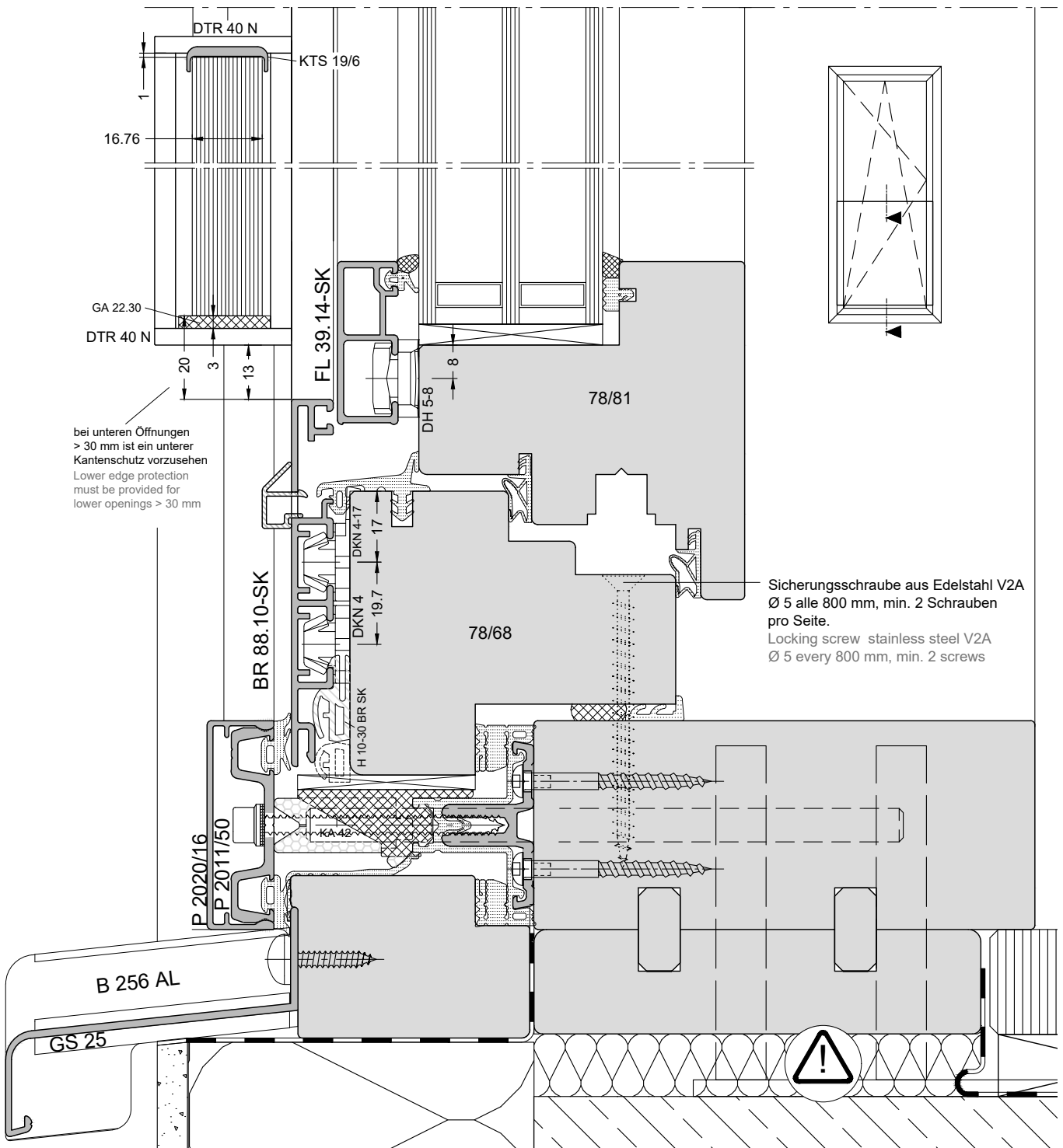

Befestigung Bauelemente nach statischen Erfordernissen unter Berücksichtigung europäischer / nationaler Normung sowie evtl. zusätzlicher regionaler und bauvorhabenbezogener Richtlinien / Vorschriften, SIA 331 Pkt. 2.4 und Pkt. 5; ggf. auch ETB-Richtlinie (2,8 kN / pro Befestigungspunkt).



Fastening of structural elements according to static requirements, taking into account European / national standardization as well as any additional regional and building project-related guidelines / regulations, SIA 331 point 2.4 and point 5; possibly also ETB guideline (2.8 kN / per fastening point).

Abb. 71% skaliert
Obj. 71% scaled
141%

Nr. K-03316
Version: 00

Absturzicherung FPS als Einspannelement mit GTR 40 - Glasstärke 16,76 mm
FPS fall protection with tensioning frame GTR 40 - 16.76 mm glass thickness

Detail mit Einspannrahmen WG 88.10-SK
Detail with frame WG 88.10-SK

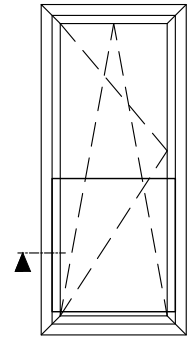
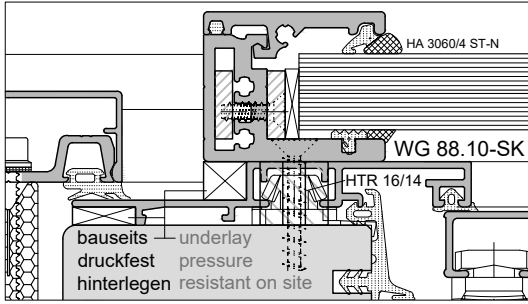

Achtung: Allgemeine Verarbeitungshinweise beachten!
Attention: Note general processing guidelines!

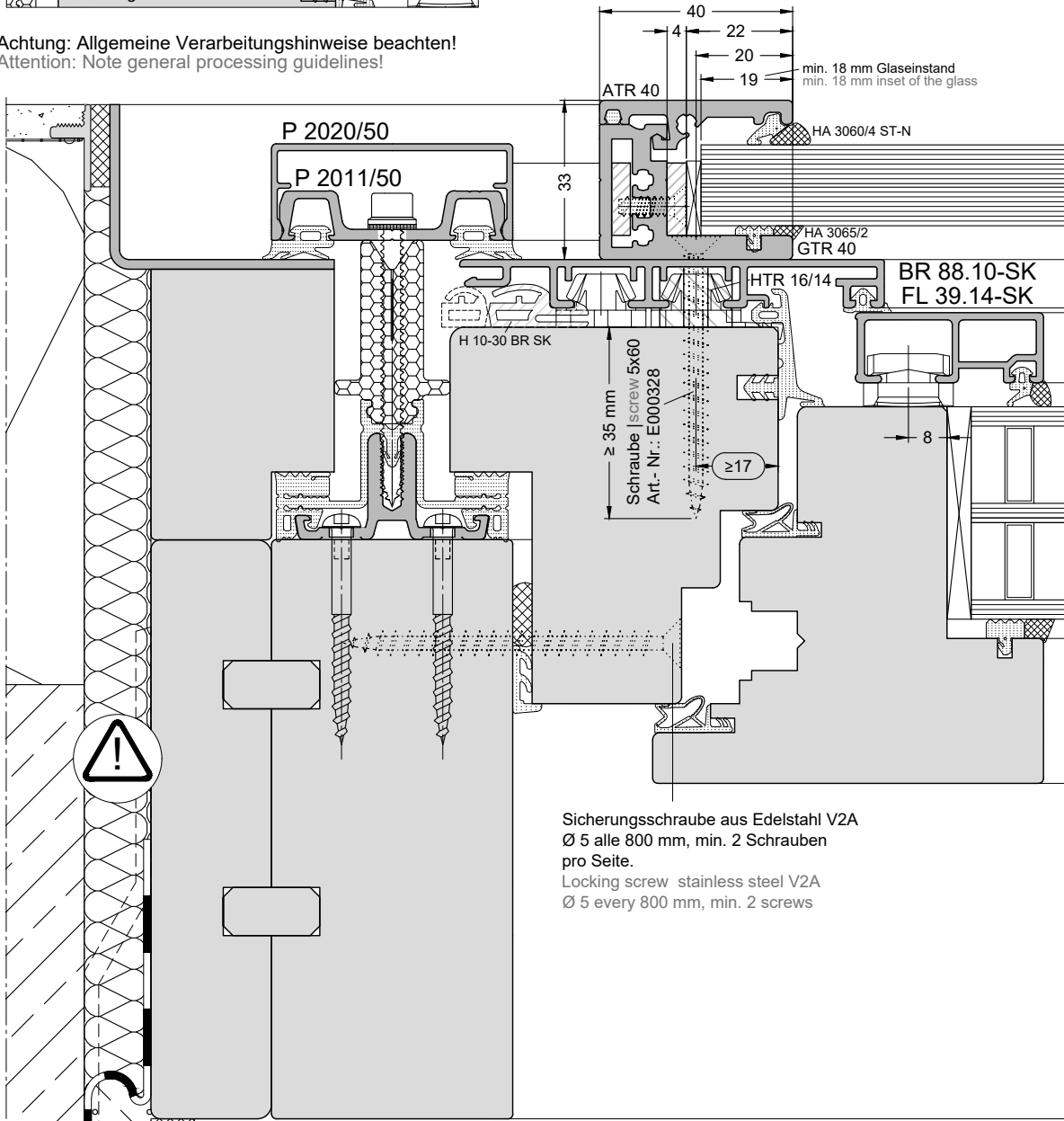

Sicherungsschraube aus Edelstahl V2A
Ø 5 alle 800 mm, min. 2 Schrauben
pro Seite.
Locking screw stainless steel V2A
Ø 5 every 800 mm, min. 2 screws



Befestigung Bauelemente nach statischen Erfordernissen unter Berücksichtigung europäischer / nationaler Normung sowie evtl. zusätzlicher regionaler und bauvorhabenbezogener Richtlinien / Vorschriften, SIA 331 Pkt. 2.4 und Pkt. 5; ggf. auch ETB-Richtlinie (2,8 KN / pro Befestigungspunkt).
Fastening of structural elements according to static requirements, taking into account European / national standardization as well as any additional regional and building project-related guidelines / regulations, SIA 331 point 2.4 and point 5; possibly also ETB guideline (2.8 KN / per fastening point).

Abb. 71% skaliert
Obj. 71% scaled
141%

Nr. K-03317
Version: 00

Absturzsicherung FPS Hebe-Schiebe-Tür mit GTR 40 - Glasstärke 16,76 mm
FPS fall protection lifting sliding door GTR 40 - 16.76 mm glass thickness

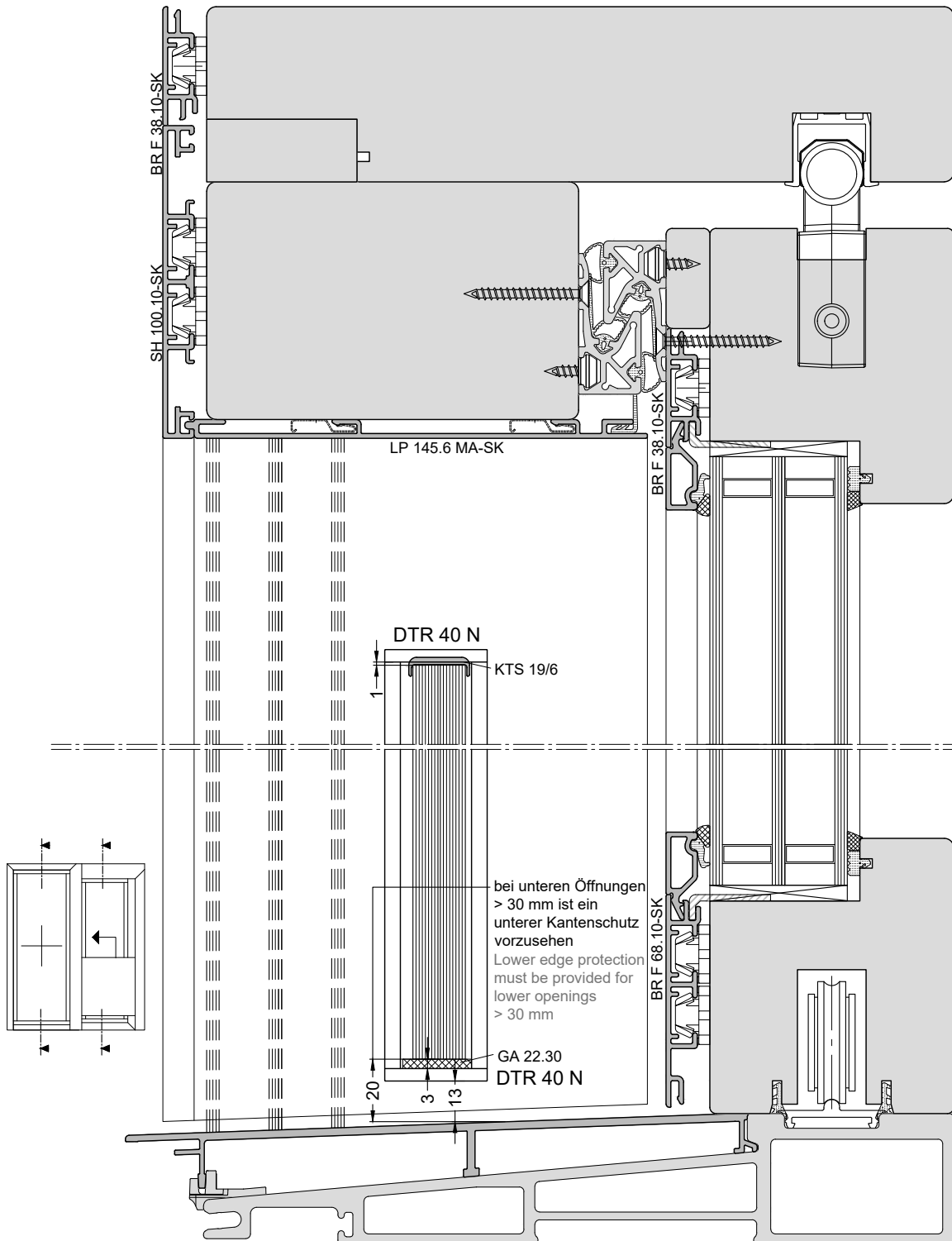

Achtung: Allgemeine Verarbeitungshinweise beachten!
Attention: Note general processing guidelines!

GUTMANN

Abb. 50% skaliert
Obj. 50% scaled
200%
Nr. K-03318
Version: 00

Absturzsicherung FPS Hebe-Schiebe-Tür mit GTR 40 - Glasstärke 16,76 mm
FPS fall protection lifting sliding door GTR 40 - 16.76 mm glass thickness

3

Die Verbindung zwischen Rahmen und Bodenschwelle muss die Anforderung für Absturzsicherheit erfüllen. Entsprechende Befestigung ist mit dem Beschlaghersteller zu klären.
Bei Befestigung in der Rahmenlaibung muss das Holz mindestens eine Rohdichte von 420 kg/m³ aufweisen. The connecting connection between frame and threshold must satisfy the fall protection safety requirements. The wood must have a gross density of at least 430 kg/m³ when fixed in the reveal.

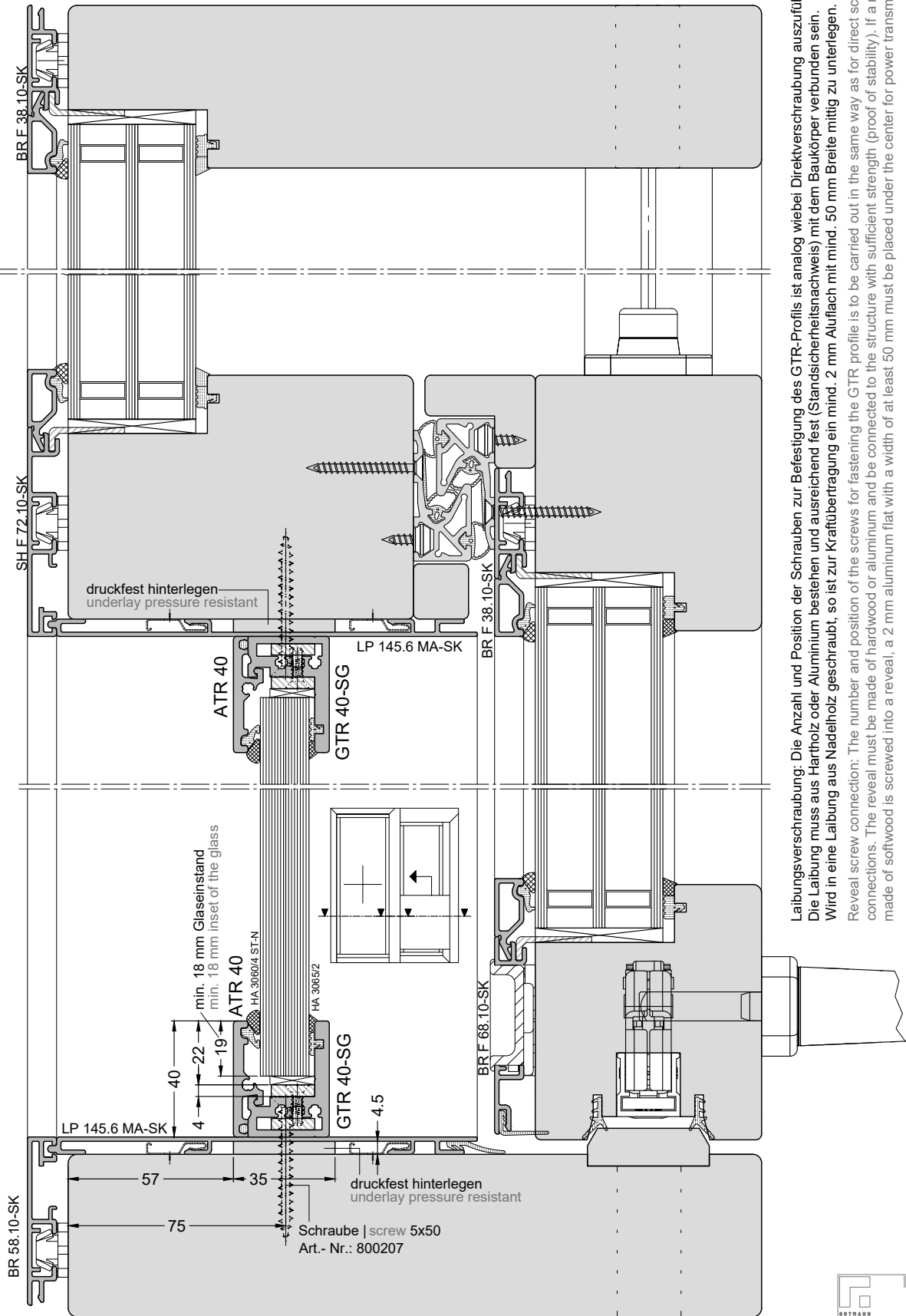

Laibungsverschraubung: Die Anzahl und Position der Schrauben zur Befestigung des GTR-Profiles ist analog wie bei Direktverschraubung auszuführen. Die Laibung muss aus Hartholz oder Aluminium bestehen und ausreichend fest (Standisicherheitsnachweis) mit dem Baukörper verbunden sein. Wird in eine Laibung aus Nadelholz geschraubt, so ist zur Kraftübertragung ein mind. 2 mm Aluflech mit mind. 50 mm Breite mittig zu unterlegen. Reveal screw connection: The number and position of the screws for fastening the GTR profile is to be carried out in the same way as for direct screw connections. The reveal must be made of hardwood or aluminum and be connected to the structure with sufficient strength (proof of stability). If a reveal made of softwood is screwed into a reveal, a 2 mm aluminum flat with a width of at least 50 mm must be placed under the center for power transmission.

Achtung: Allgemeine Verarbeitungshinweise beachten!
Attention: Note general processing guidelines!

Nr. K-03319
Version: 00

Absturzsicherung FPS mit GTR 40/36 - Glasstärke 20,76 mm
FPS fall protection with GTR 40/36 - 20.76 mm glass thickness

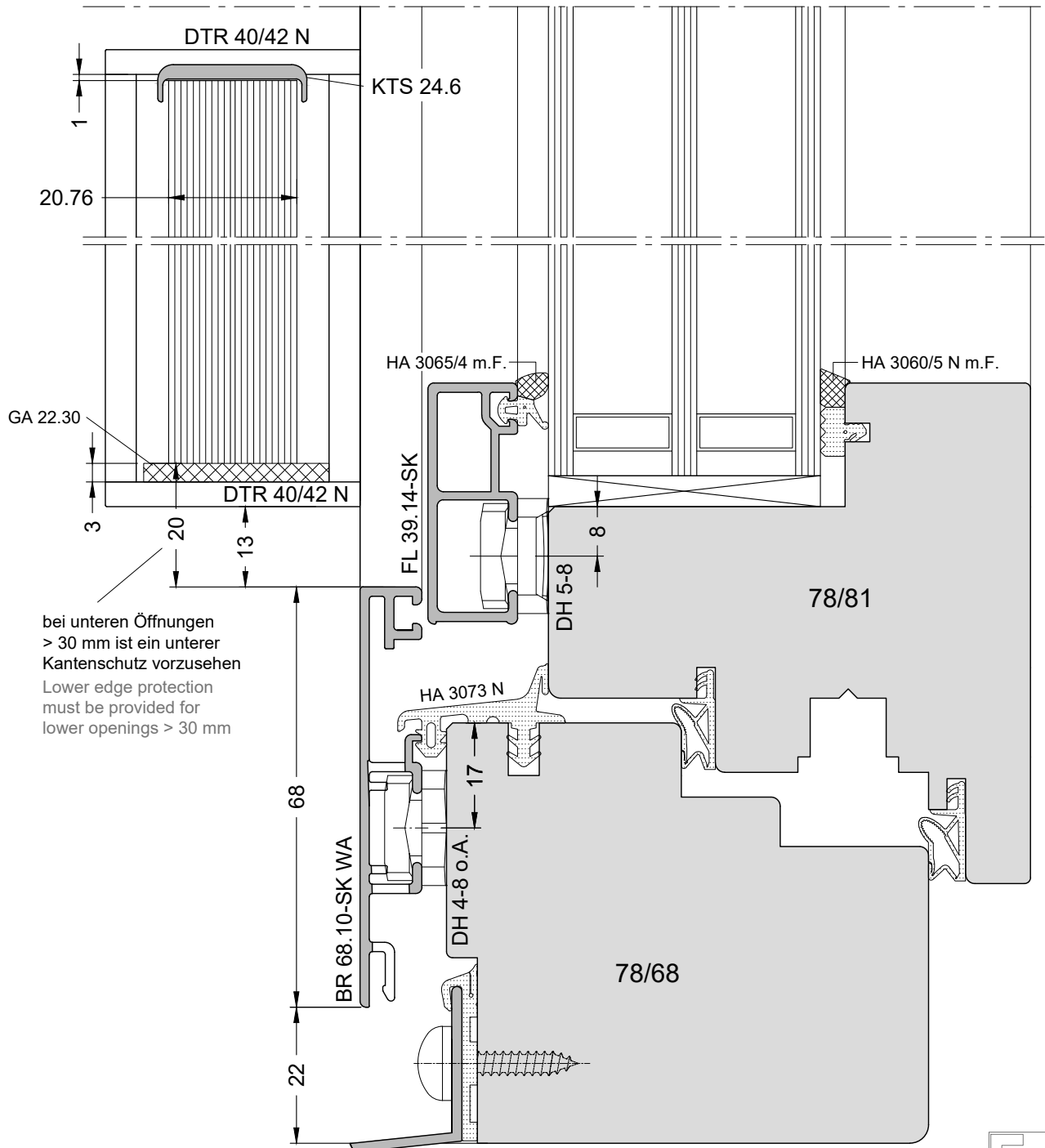
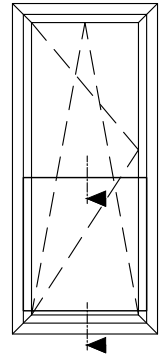

bei unteren Öffnungen
> 30 mm ist ein unterer
Kantenschutz vorzusehen
Lower edge protection
must be provided for
lower openings > 30 mm

Achtung: Allgemeine Verarbeitungshinweise beachten!
Attention: Note general processing guidelines!

Nr. K-03320
Version: 00

Absturzsicherung FPS mit GTR 40/36 - Glasstärke 20,76 mm
FPS fall protection with GTR 40/36 - 20.76 mm glass thickness

Detail Glasstärke 24,76
24.76 glass thickness detail

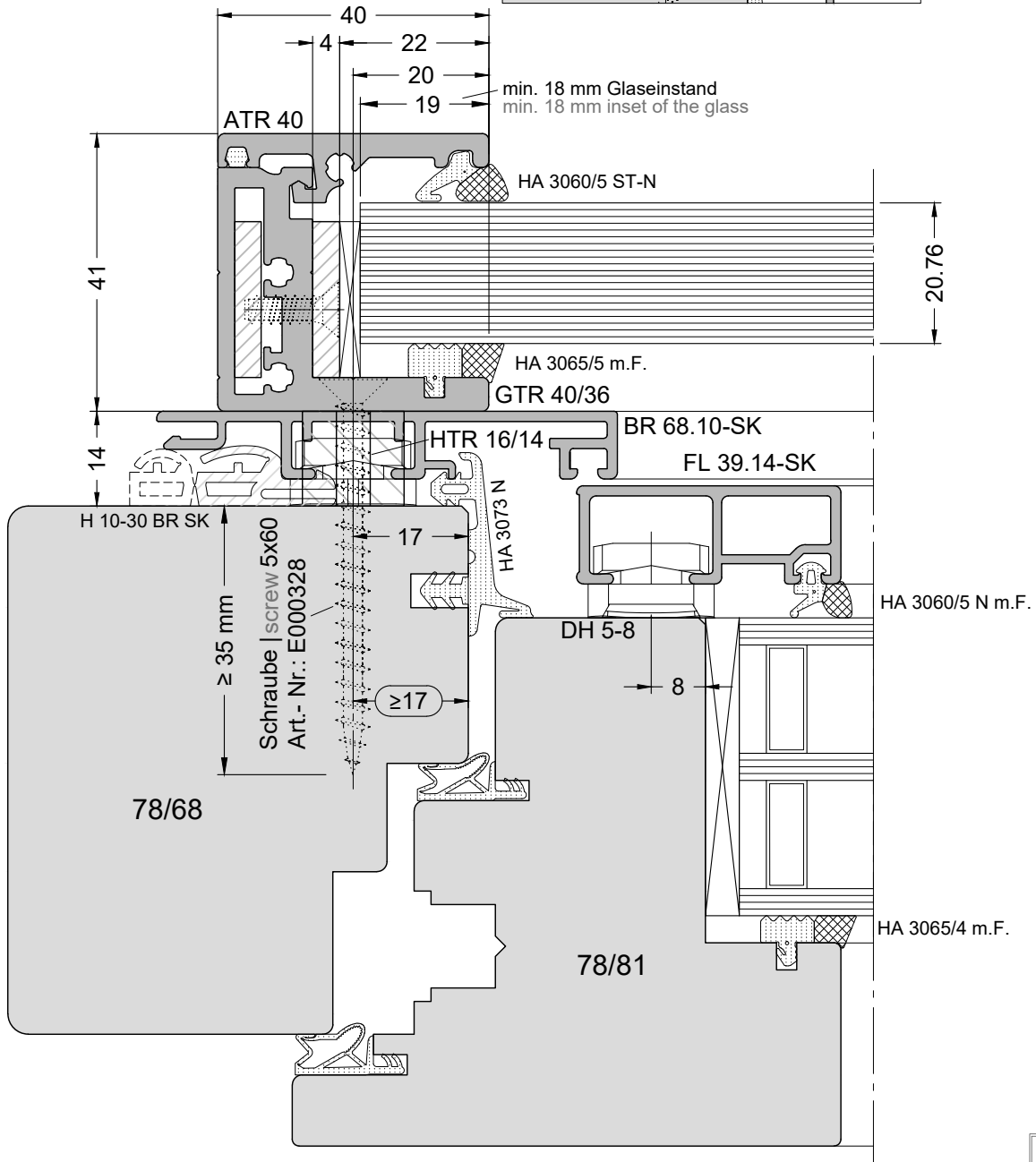
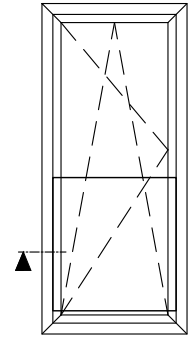
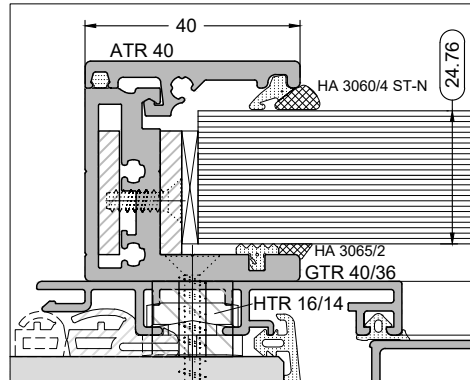

Achtung: Allgemeine Verarbeitungshinweise beachten!
Attention: Note general processing guidelines!

Nr. K-03321
Version: 00

Absturzsicherung FPS mit GTR 66/36 - Einbau Positionierung in Rahmenlichte
FPS fall protection with GTR 66/36 - Installation positioning in frame clearance

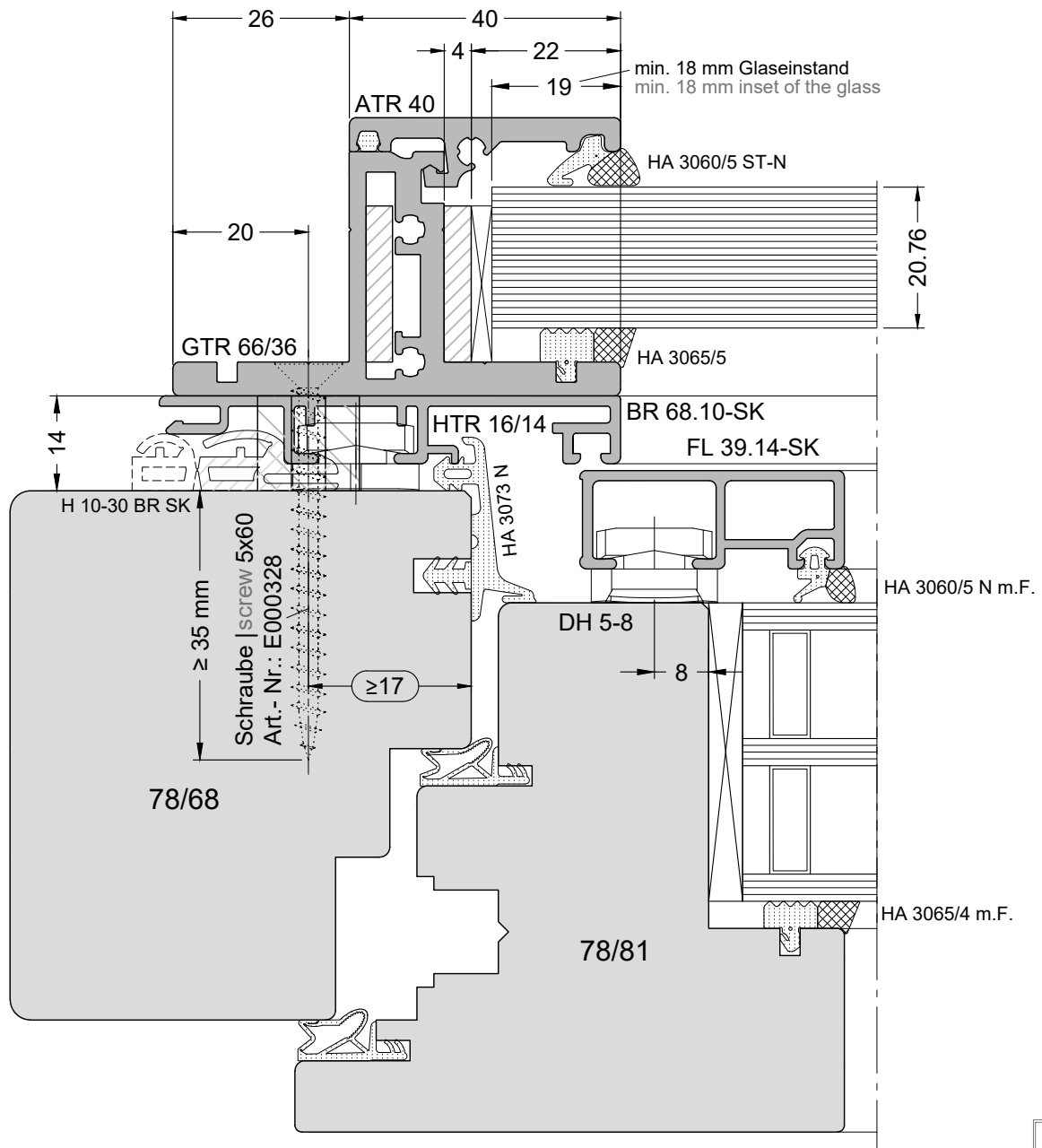
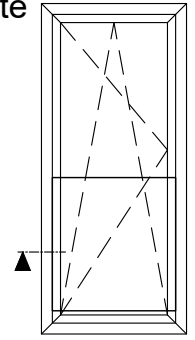

Achtung: Allgemeine Verarbeitungshinweise beachten!
Attention: Note general processing guidelines!

Absturzicherung FPS mit GTR 66/36 - Einbausituation Setzholz
FPS fall protection with GTR 66/36 - Mullion installation situation



Das Setzholz, wie auch die Verbindung zwischen Rahmen und Setzholz, müssen den statischen sowie den Anforderungen für die Absturzicherung entsprechen.
The set wood as well as the connection between the frame and the set wood must meet the static and fall safety requirements.

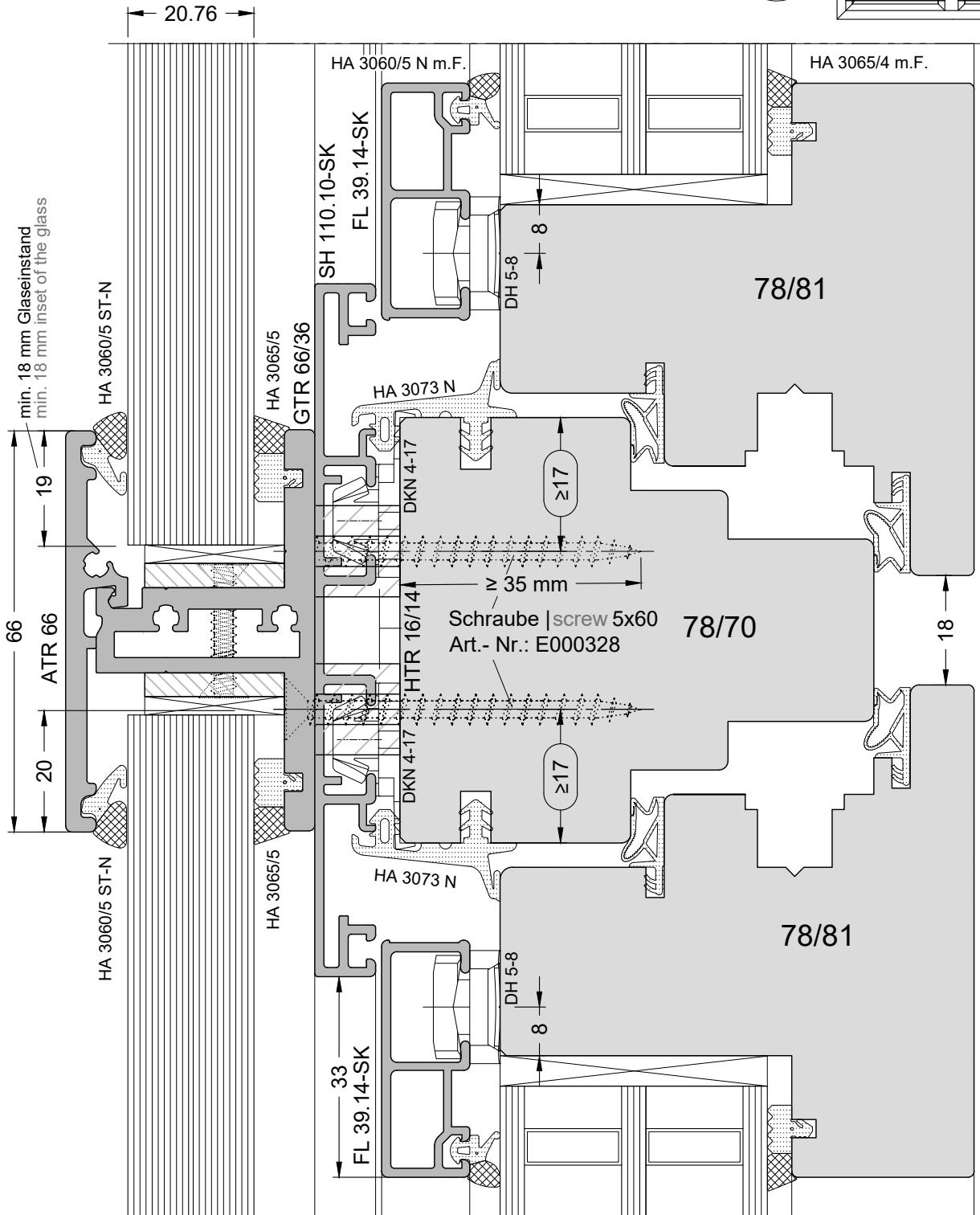
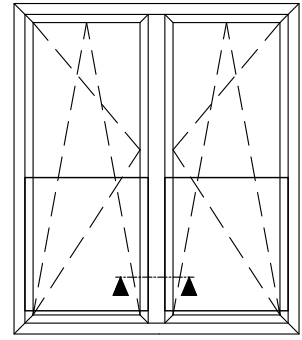
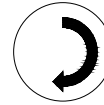

Achtung: Allgemeine Verarbeitungshinweise beachten!
Attention: Note general processing guidelines!

Nr. K-03323
Version: 00

Absturzsicherung FPS mit GTR 40 - Glasstärke 16,76 mm
FPS fall protection with GTR 40 - 16.76 mm glass thickness

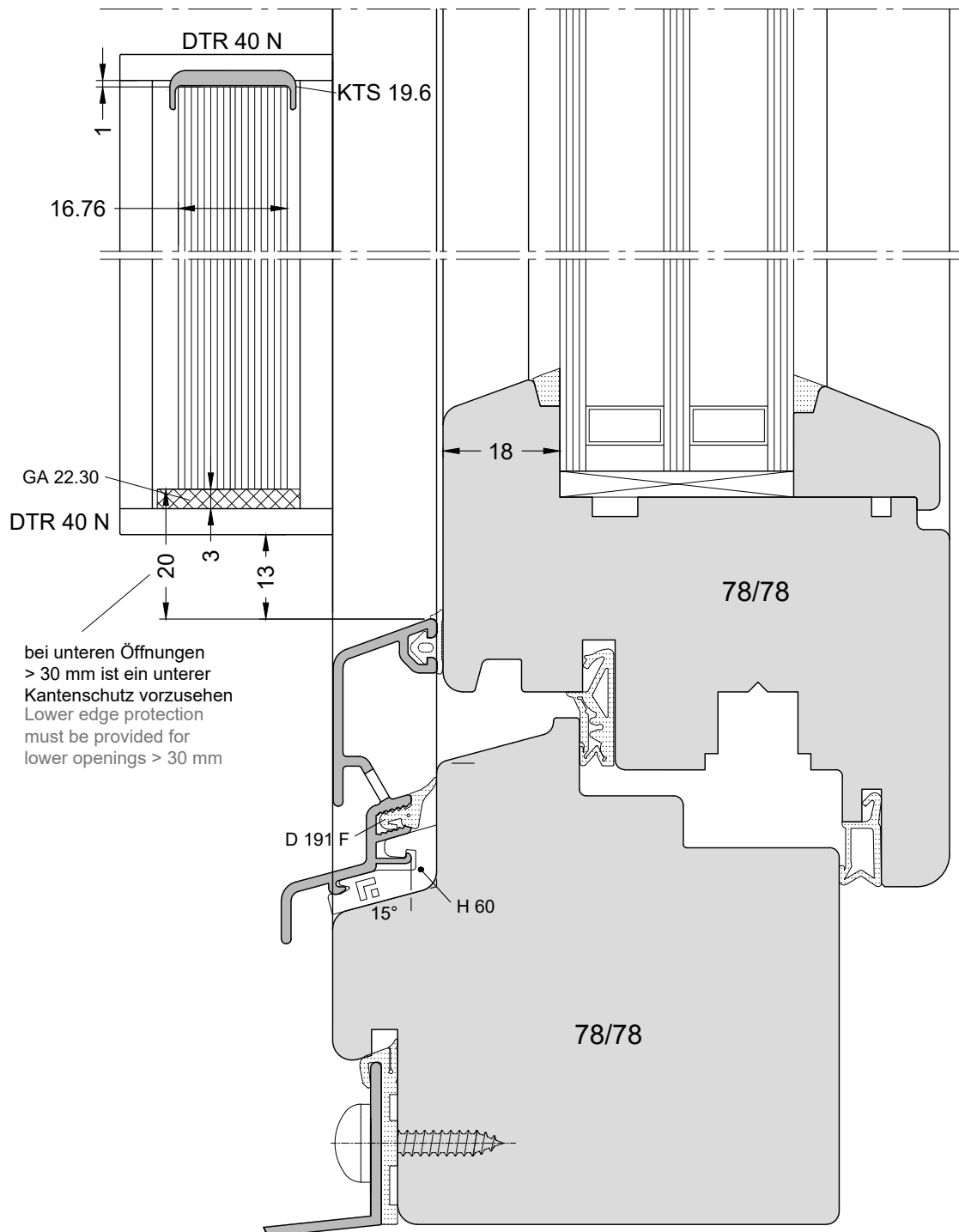
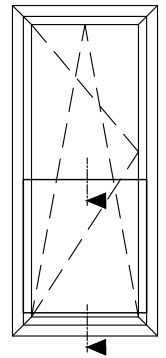

Achtung: Allgemeine Verarbeitungshinweise beachten!
Attention: Note general processing guidelines!

Absturzsicherung FPS mit GTR 40 - Glasstärke 16,76 mm
FPS fall protection with GTR 40 - 16.76 mm glass thickness

Detail Glasstärke 12,76
12.76 glass thickness detail

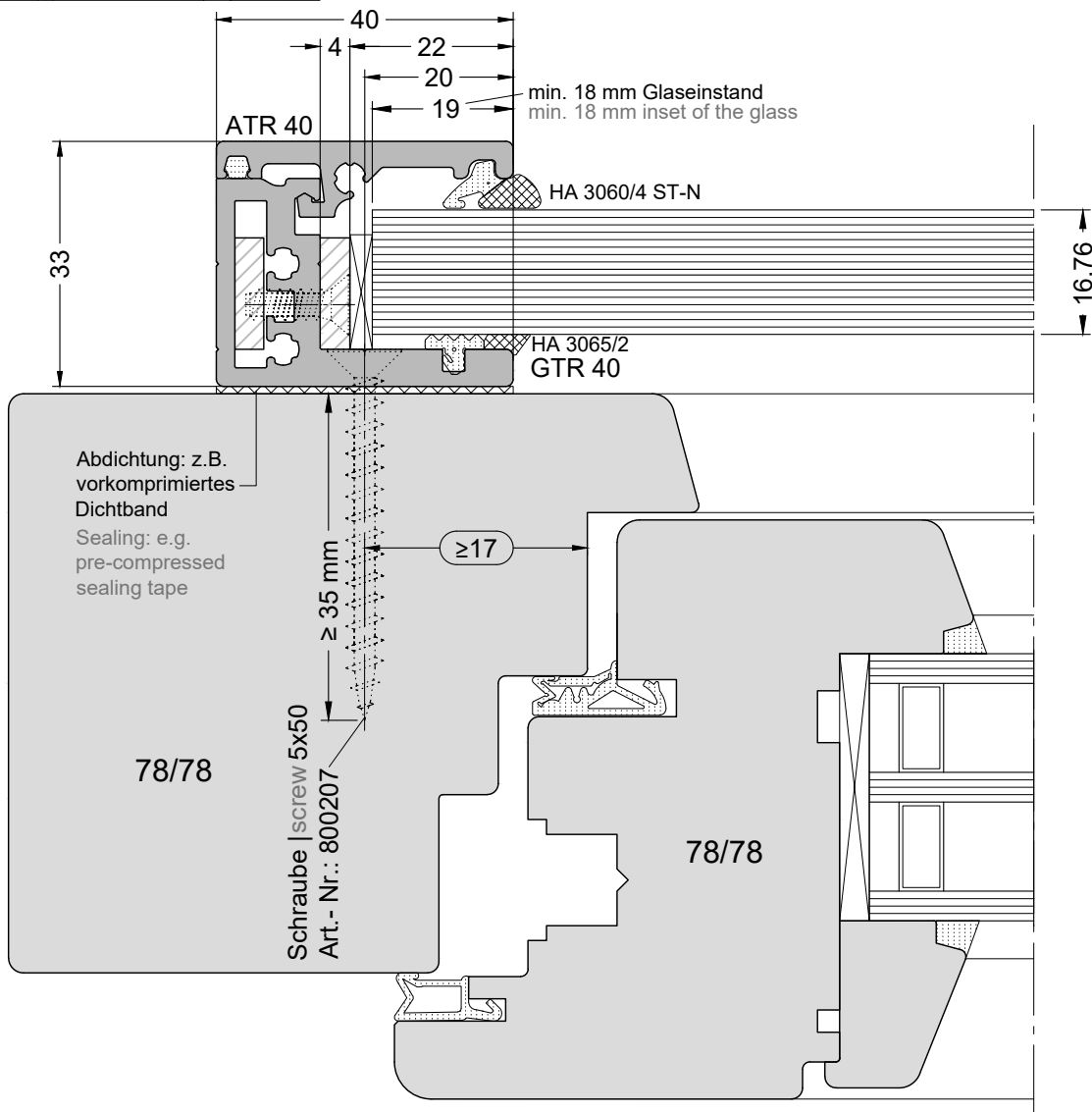
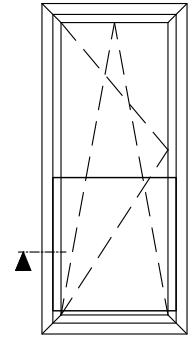
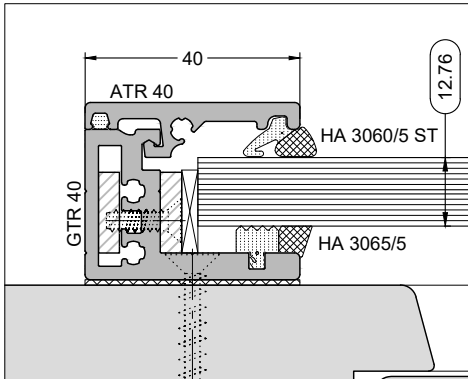

Achtung: Allgemeine Verarbeitungshinweise beachten!
Attention: Note general processing guidelines!

Nr. K-03325
Version: 00

Absturzsicherung FPS mit GTR 66 - Einbau Positionierung in Rahmenlichte
FPS fall protection with GTR 66 - Installation positioning in frame clearance

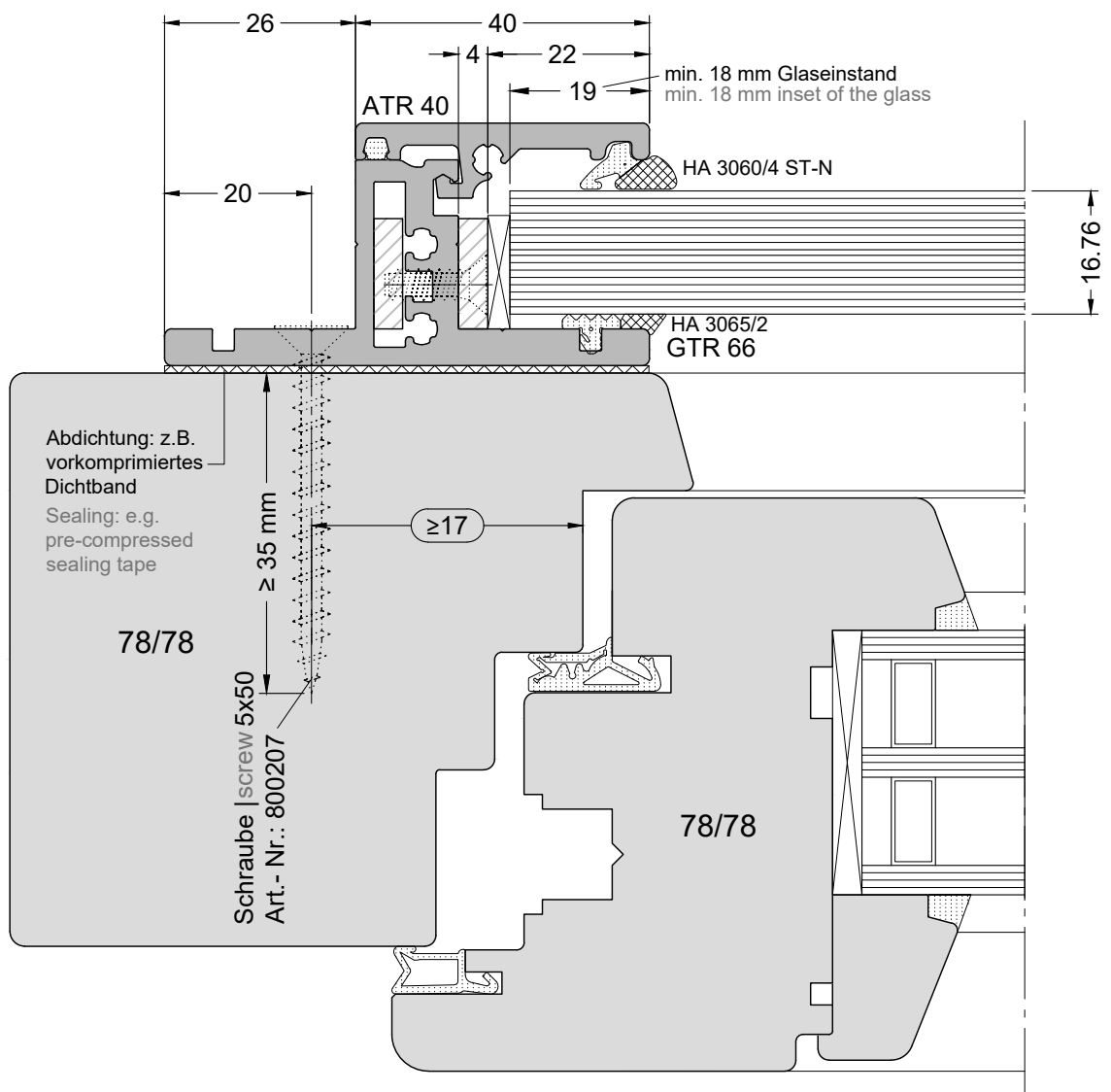
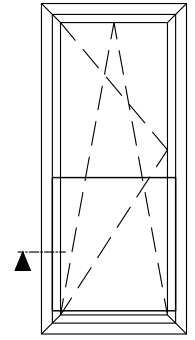

 **Achtung: Allgemeine Verarbeitungshinweise beachten!**
Attention: Note general processing guidelines!

Absturzsicherung FPS mit GTR 66 - Einbausituation Setzholz FPS fall protection with GTR 66 - Mullion installation situation



Das Setzholz, wie auch die Verbindung zwischen Rahmen und Setzholz, müssen den statischen sowie den Anforderungen für die Absturzsicherheit entsprechen.

The set wood as well as the connection between the frame and the set wood must meet the static and fall safety requirements.

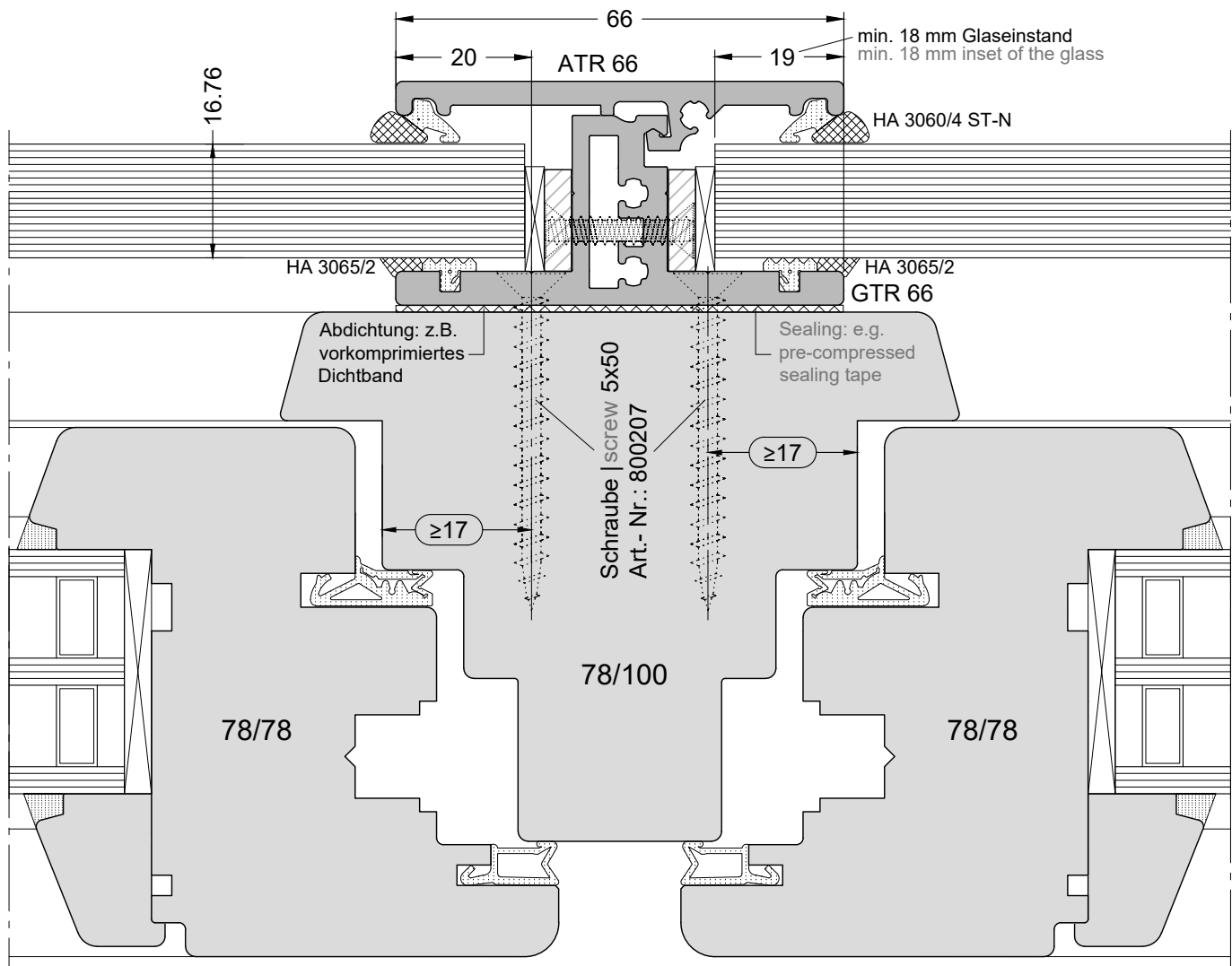
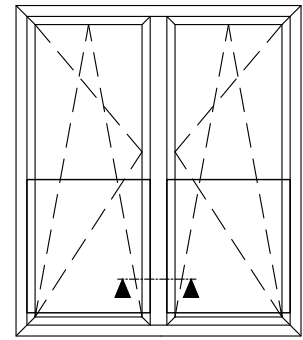

Achtung: Allgemeine Verarbeitungshinweise beachten!
Attention: Note general processing guidelines!

Nr. K-03327
Version: 00

Absturzsicherung FPS mit GTR 40 - Einbaubeispiel Wandanschluss

FPS fall protection with GTR 40 - Wall structure connection area installation example

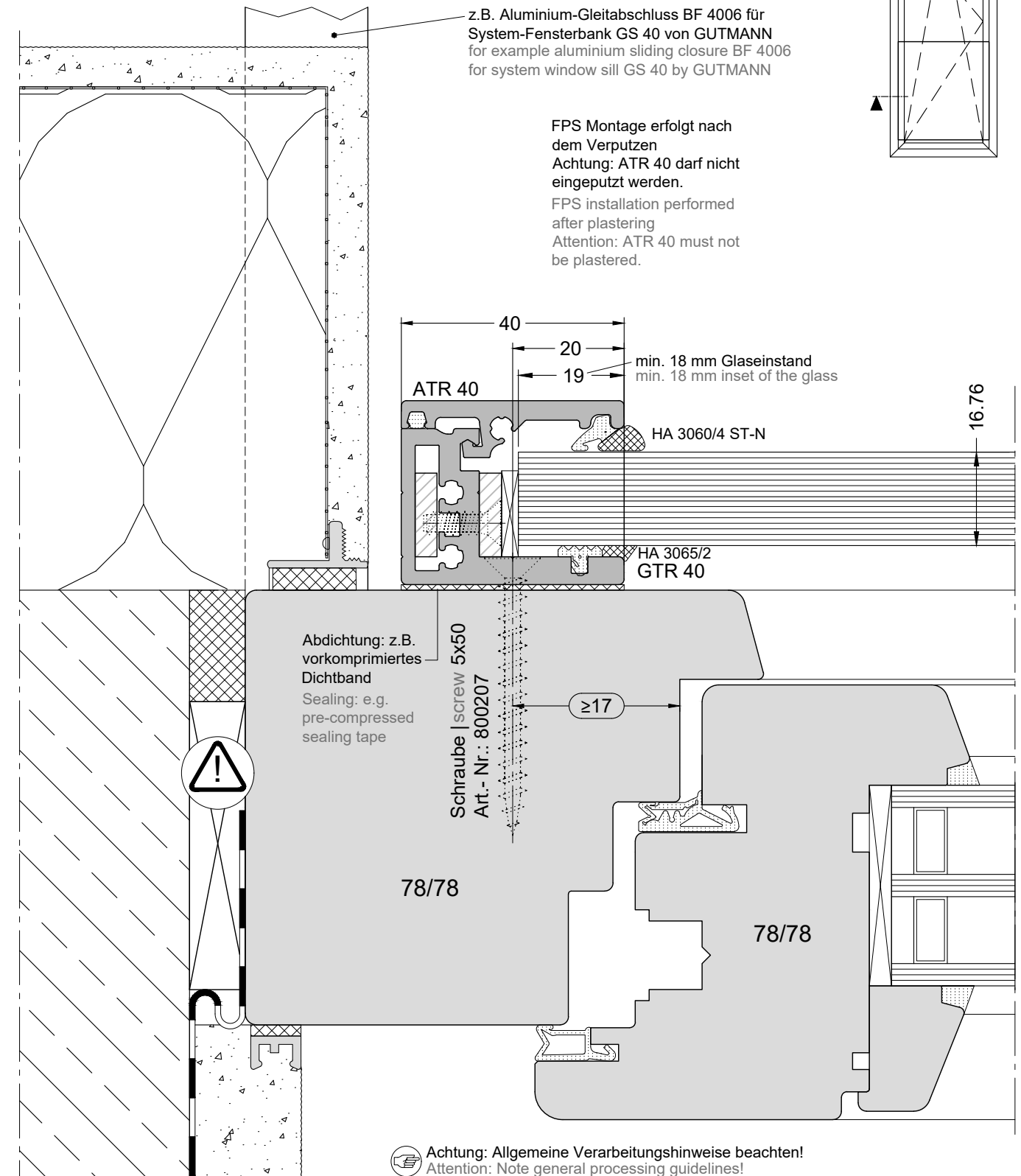

Befestigung Bauelemente nach statischen Erfordernissen unter Berücksichtigung europäischer / nationaler Normung sowie evtl. zusätzlicher regionaler und bauvorhabenbezogener Richtlinien / Vorschriften, SIA 331 Pkt. 2.4 und Pkt. 5; ggf. auch ETB-Richtlinie (2,8 KN / pro Befestigungspunkt).
Fastening of structural elements according to static requirements, taking into account European / national standardization as well as any additional regional and building project-related guidelines / regulations, SIA 331 point 2.4 and point 5; possibly also ETB guideline (2.8 KN / per fastening point).

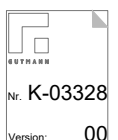

Absturzsicherung FPS mit GTR 40 - Einbaubeispiel Wandanschluss

FPS fall protection with GTR 40 - Wall structure connection area installation example

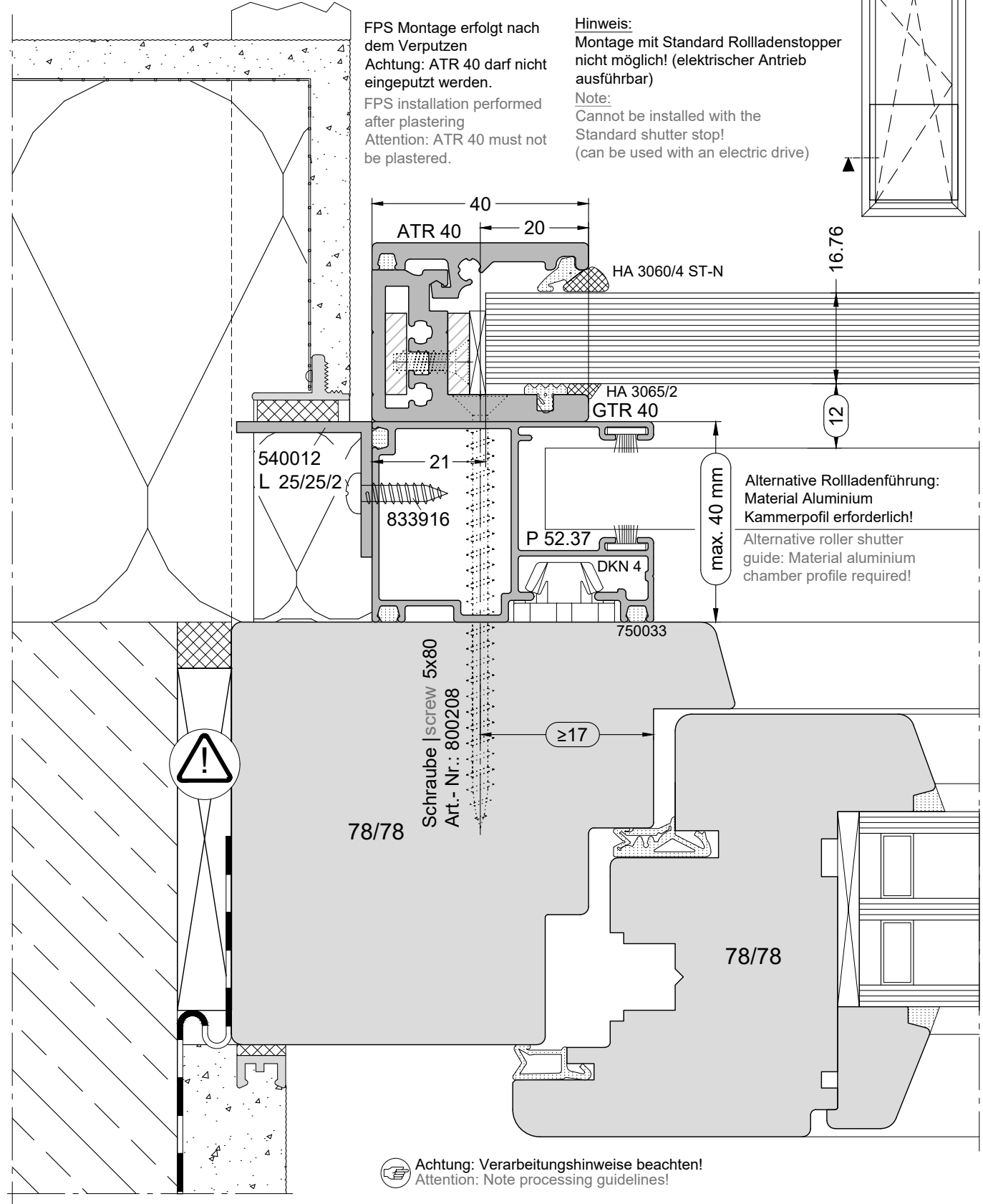

Befestigung Bauelemente nach statischen Erfordernissen unter Berücksichtigung europäischer / nationaler Normung sowie evtl. zusätzlicher regionaler und bauvorhabenbezogener Richtlinien / Vorschriften, SIA 331 Pkt. 2.4 und Pkt. 5; ggf. auch ETB-Richtlinie (2,8 kN / pro Befestigungspunkt).
Fastening of structural elements according to static requirements, taking into account European / national standardization as well as any additional regional and building project-related guidelines / regulations, SIA 331 point 2.4 and point 5; possibly also ETB guideline (2.8 kN / per fastening point).

Nr. K-03329
Version: 00

Absturzsicherung FPS mit GTR 40 - Rollladenführung für außenliegende Revisionsdeckel
FPS fall protection with GTR 40 - Rolling shutter guide for exterior inspection cover

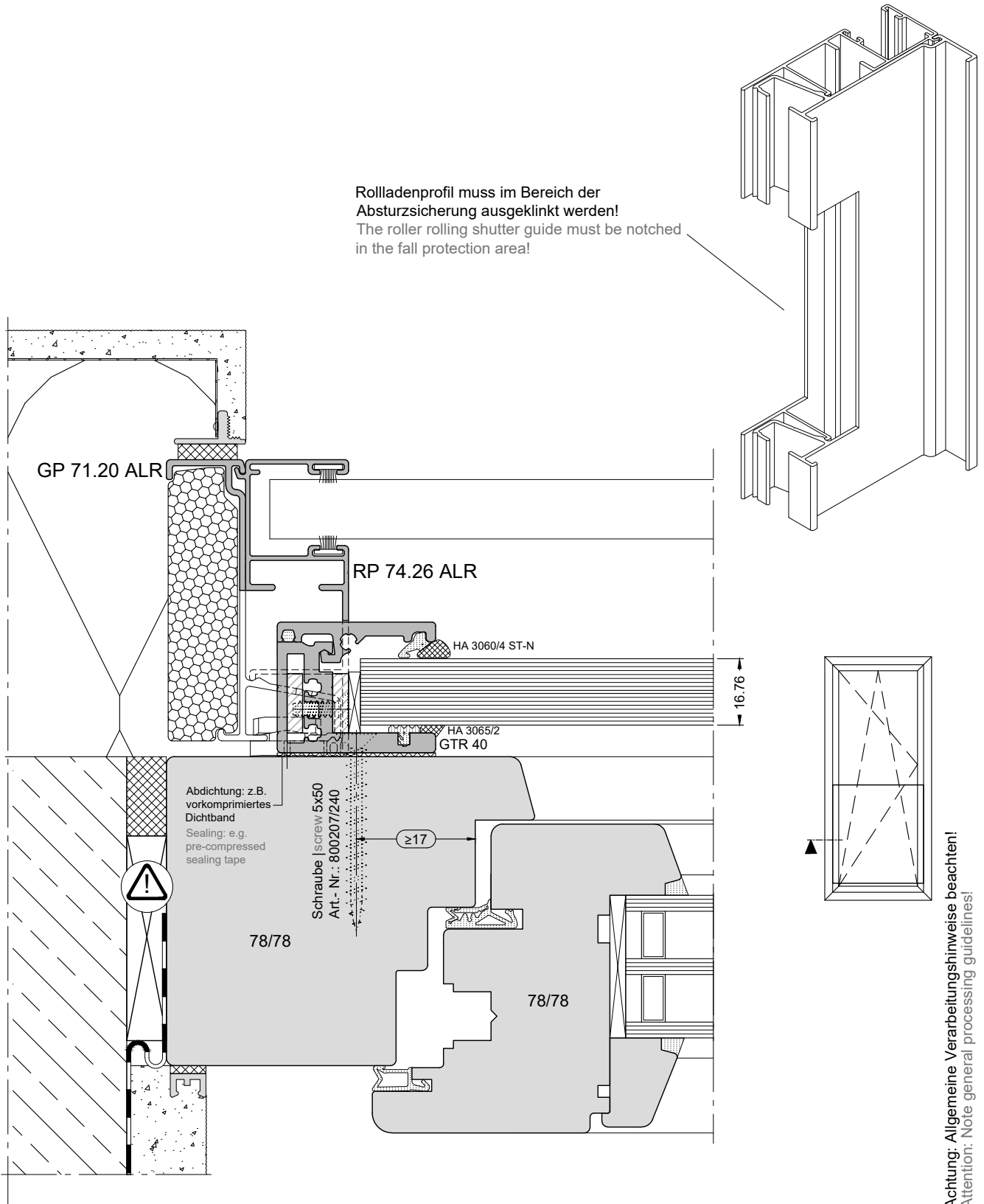

Achtung: Allgemeine Verarbeitungshinweise beachten!
Attention: Note general processing guidelines!



Befestigung Bauelemente nach statischen Erfordernissen unter Berücksichtigung europäischer / nationaler Normung sowie evtl. zusätzlicher regionaler und bauvorhabenbezogener Richtlinien / Vorschriften, SIA 331 Pkt. 2.4 und Pkt. 5; ggf. auch ETB-Richtlinie (2,8 KN / pro Befestigungspunkt).
Fastening of structural elements according to static requirements, taking into account European / national standardization as well as any additional regional and building project-related guidelines / regulations, SIA 331 point 2.4 and point 5; possibly also ETB guideline (2.8 KN / per fastening point).

Abb. 71% skaliert
Obj. 71% scaled

141%

Nr. K-03330
Version: 00

Absturzsicherung FPS Hebe-Schiebe-Tür mit GTR 40 - Glasstärke 16,76 mm
FPS fall protection lifting sliding door GTR 40 - 16.76 mm glass thickness

3

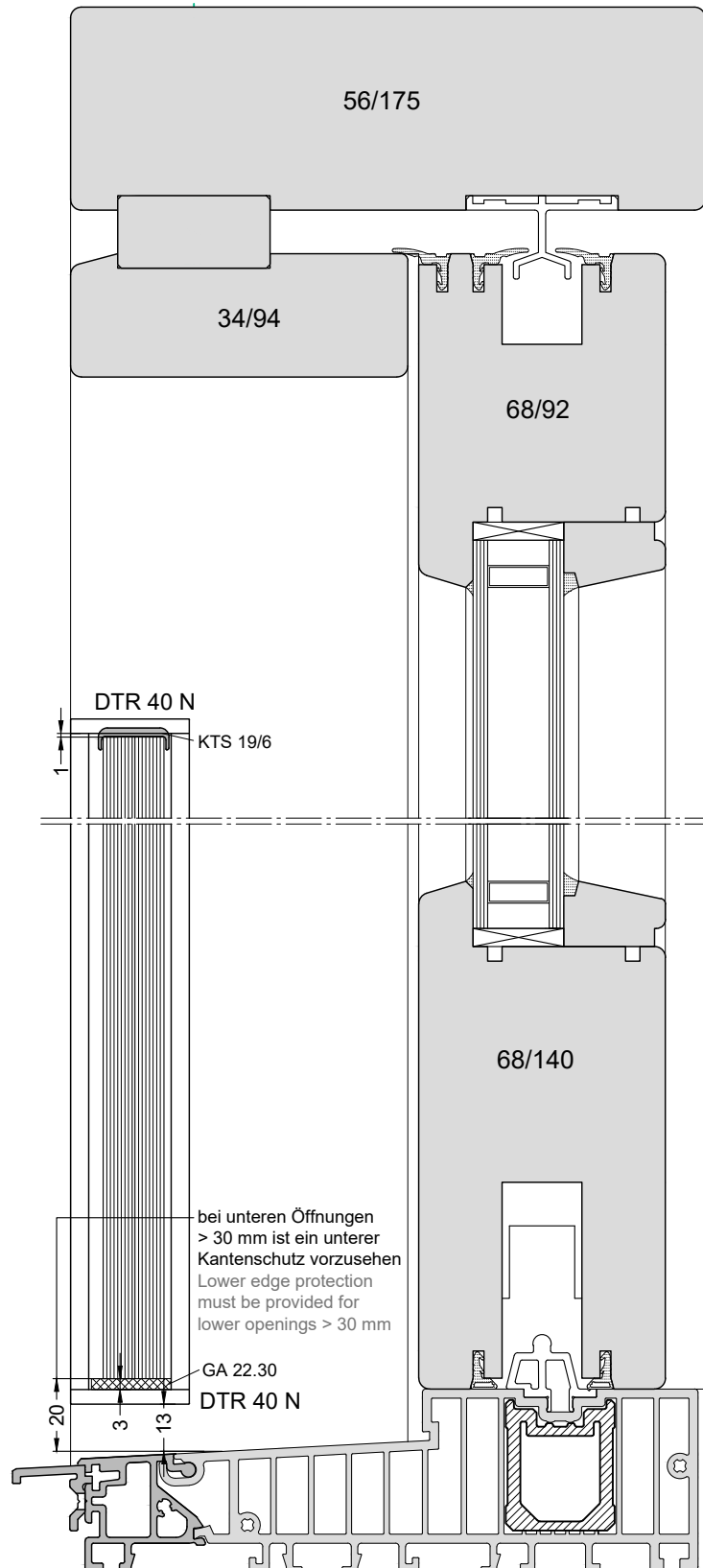
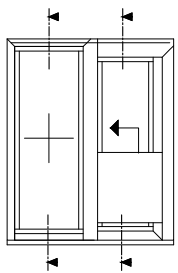

Achtung: Allgemeine Verarbeitungshinweise beachten!
Attention: Note general processing guidelines!

	Nr. K-03331
Abb. 50% skaliert Obj. 50% scaled	Version: 00
200%	

Absturzicherung FPS Hebe-Schiebe-Tür mit GTR 40 - Glasstärke 16,76 mm
FPS fall protection lifting sliding door GTR 40 - 16.76 mm glass thickness



Abb. 50% skaliert
Obj. 50% scaled
200%

Die Verbindung zwischen Rahmen und Bodenschwelle muss die Anforderung für Absturzicherheit erfüllen. Entsprechende Befestigung ist mit dem Beschlagshersteller zu klären.
Bei Befestigung in der Rahmenlaibung muss das Holz mindestens eine Rohdichte von 420 kg/m³ aufweisen. The connection between frame and threshold must satisfy the fall protection safety requirements. Corresponding connection must be purchased from the fitting manufacturers.
The wood must have a gross density of at least 430 kg/m³ when fixed in the reveal.



Achtung: Allgemeine Verarbeitungshinweise beachten!
Attention: Note general processing guidelines!

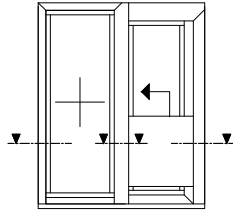
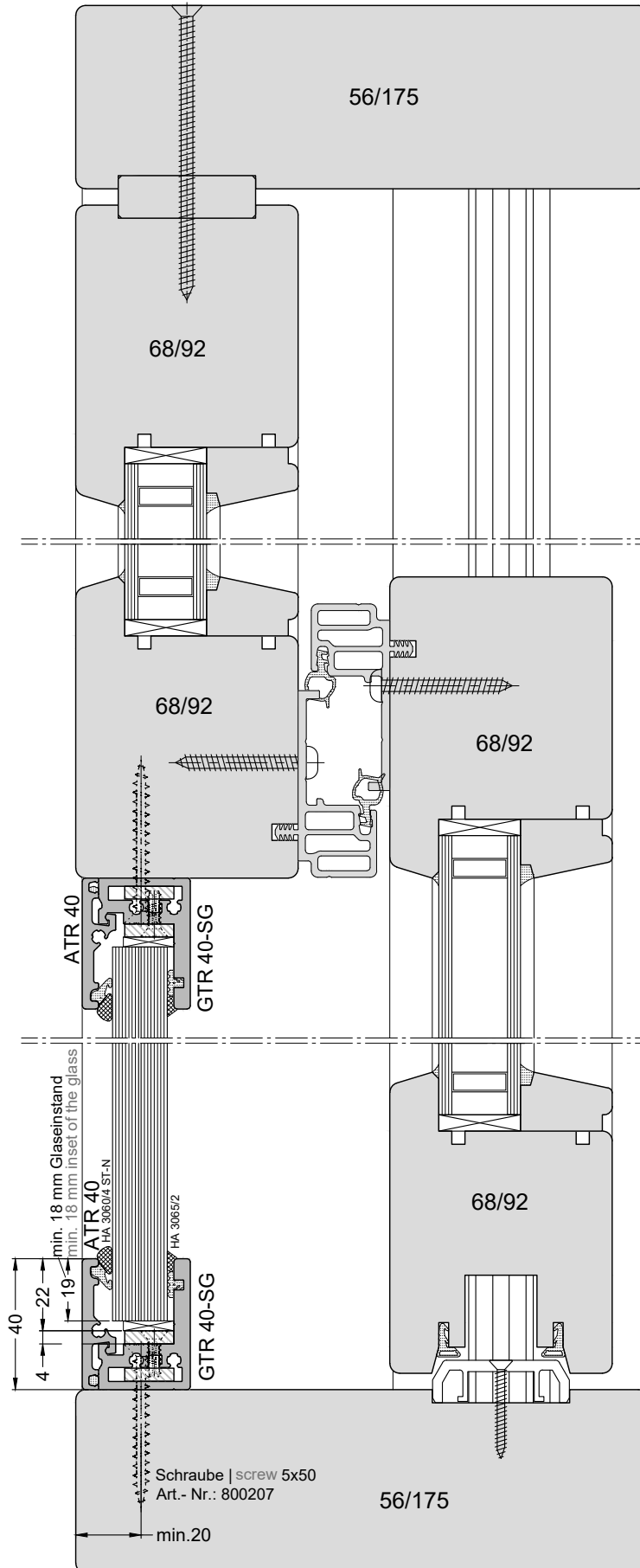

Laibungsverschraubung: Die Anzahl und Position der Schrauben zur Befestigung des GTR-Profiles ist analog wie bei Direktverschraubung auszuführen. Die Laibung muss aus Hartholz oder Aluminium bestehen und ausreichend fest (Stand sicherheitsnachweis) mit dem Baukörper verbunden sein. Wird in eine Laibung aus Nadelholz geschraubt, so ist zur Kraftübertragung ein mind. 2 mm Alufach mit mind. 50 mm Breite mittig zu unterlegen.
Reveal screw connection: The number and position of the screws for fastening the GTR profile is to be carried out in the same way as for direct screw connections. The reveal must be made of hardwood or aluminum and be connected to the structure with sufficient strength (proof of stability). If a reveal made of softwood is screwed into a reveal, a 2 mm aluminum flat with a width of at least 50 mm must be placed under the center for power transmission.

Absturzsicherung FPS mit GTR 40/36 - Glasstärke 20,76 mm
FPS fall protection with GTR 40/36 - 20.76 mm glass thickness

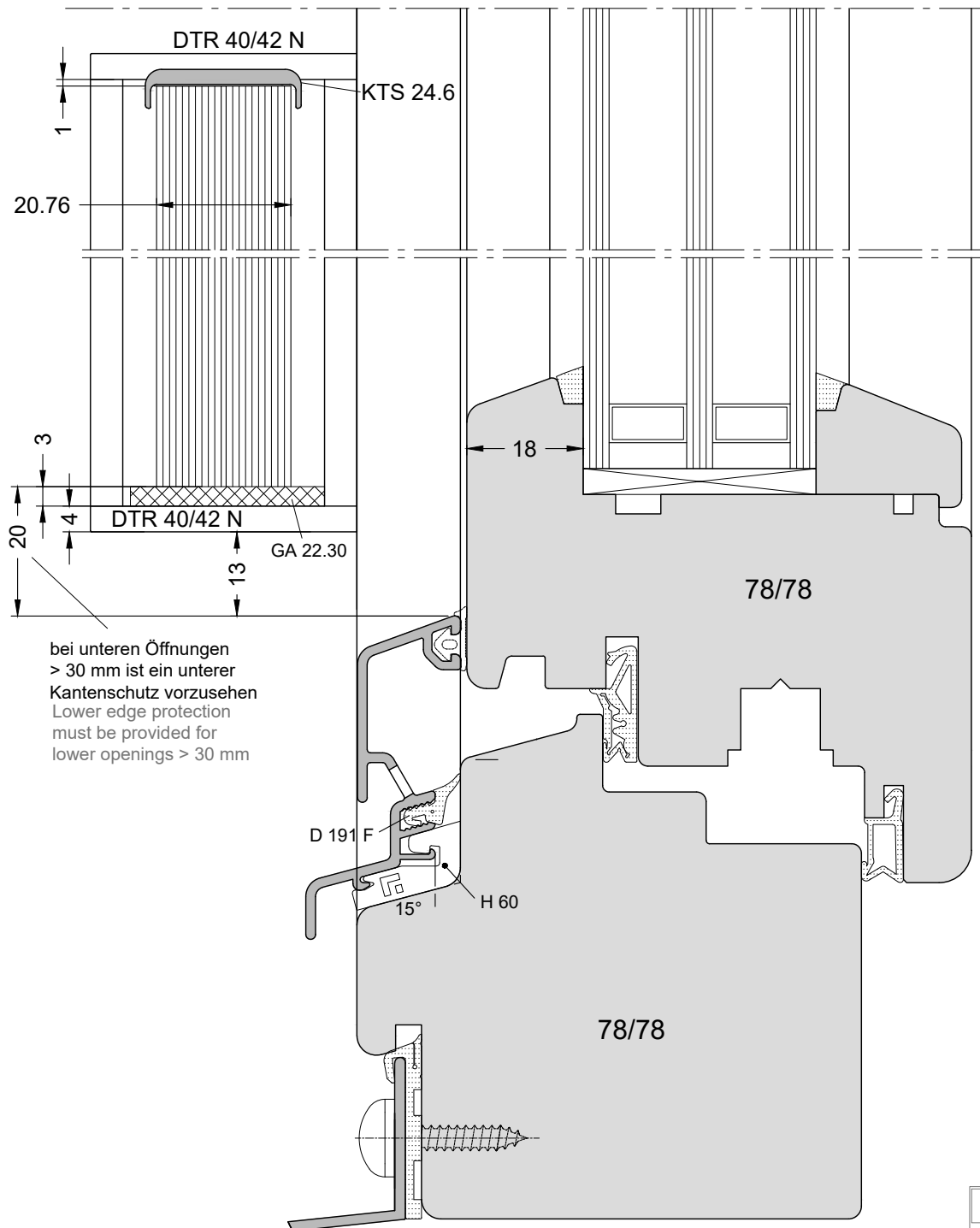
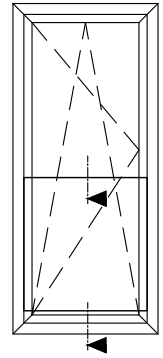

Achtung: Allgemeine Verarbeitungshinweise beachten!
Attention: Note general processing guidelines!

Nr. K-03333
Version: 00

Absturzsicherung FPS mit GTR 40/36 - Glasstärke 20,76 mm
FPS fall protection with GTR 40/36 - 20.76 mm glass thickness

Detail Glasstärke 24,76
24.76 glass thickness detail

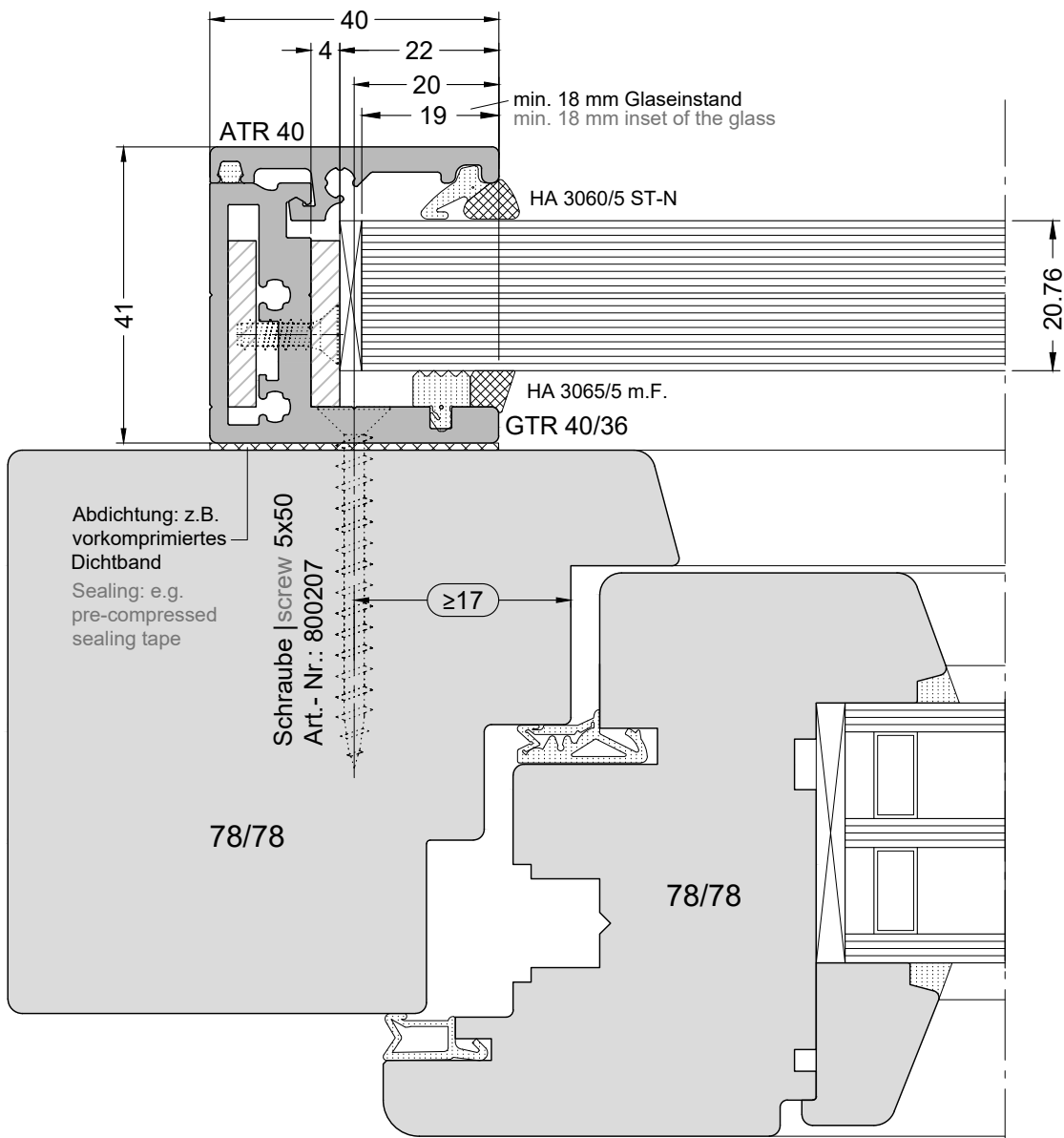
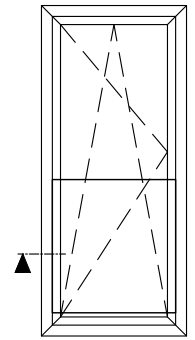
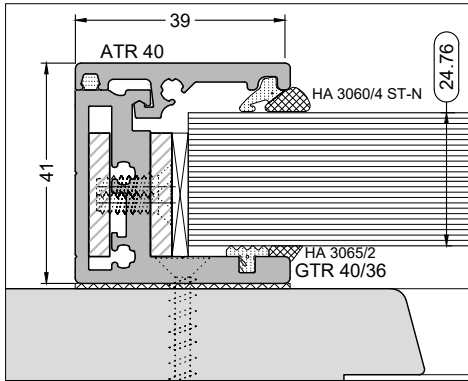

Achtung: Allgemeine Verarbeitungshinweise beachten!
Attention: Note general processing guidelines!

Absturzsicherung FPS mit GTR 66/36 - Einbau Positionierung in Rahmenlichte
FPS fall protection with GTR 66/36 - Installation positioning in frame clearance

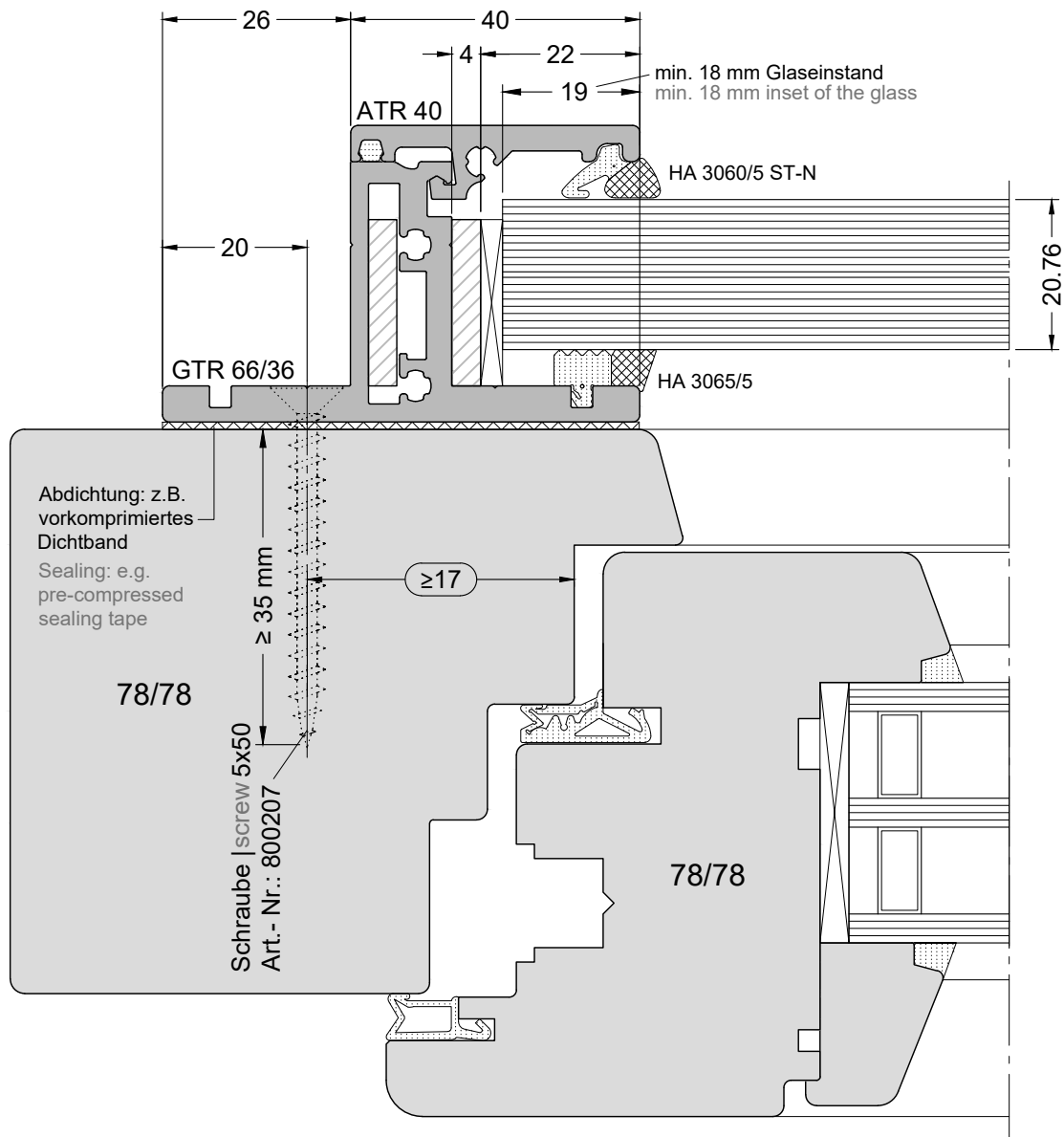
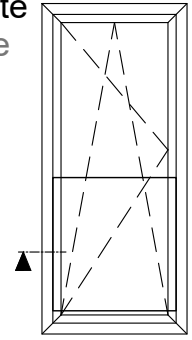

Achtung: Allgemeine Verarbeitungshinweise beachten!
Attention: Note general processing guidelines!

Nr. K-03335
Version: 00

Absturzsicherung FPS mit GTR 66/36 - Einbausituation Setzholz FPS fall protection with GTR 66/36 - Mullion installation situation



Das Setzholz, wie auch die Verbindung zwischen Rahmen und Setzholz, müssen den statischen sowie den Anforderungen für die Absturzsicherheit entsprechen.

The set wood as well as the connection between the frame and the set wood must meet the static and fall safety requirements.

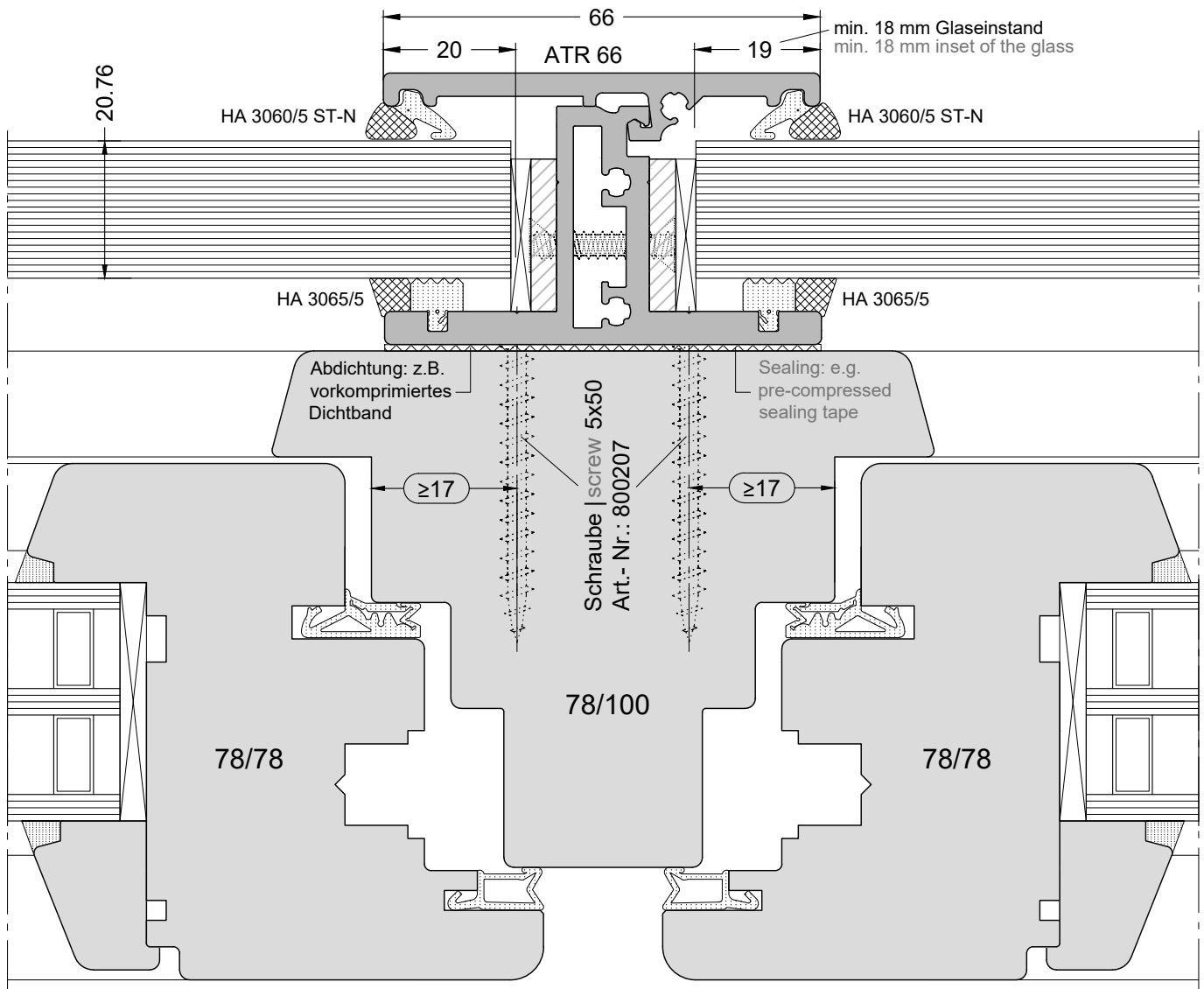
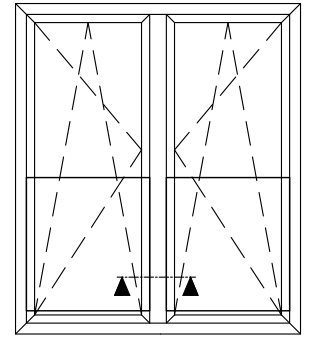

Achtung: Allgemeine Verarbeitungshinweise beachten!
Attention: Note general processing guidelines!

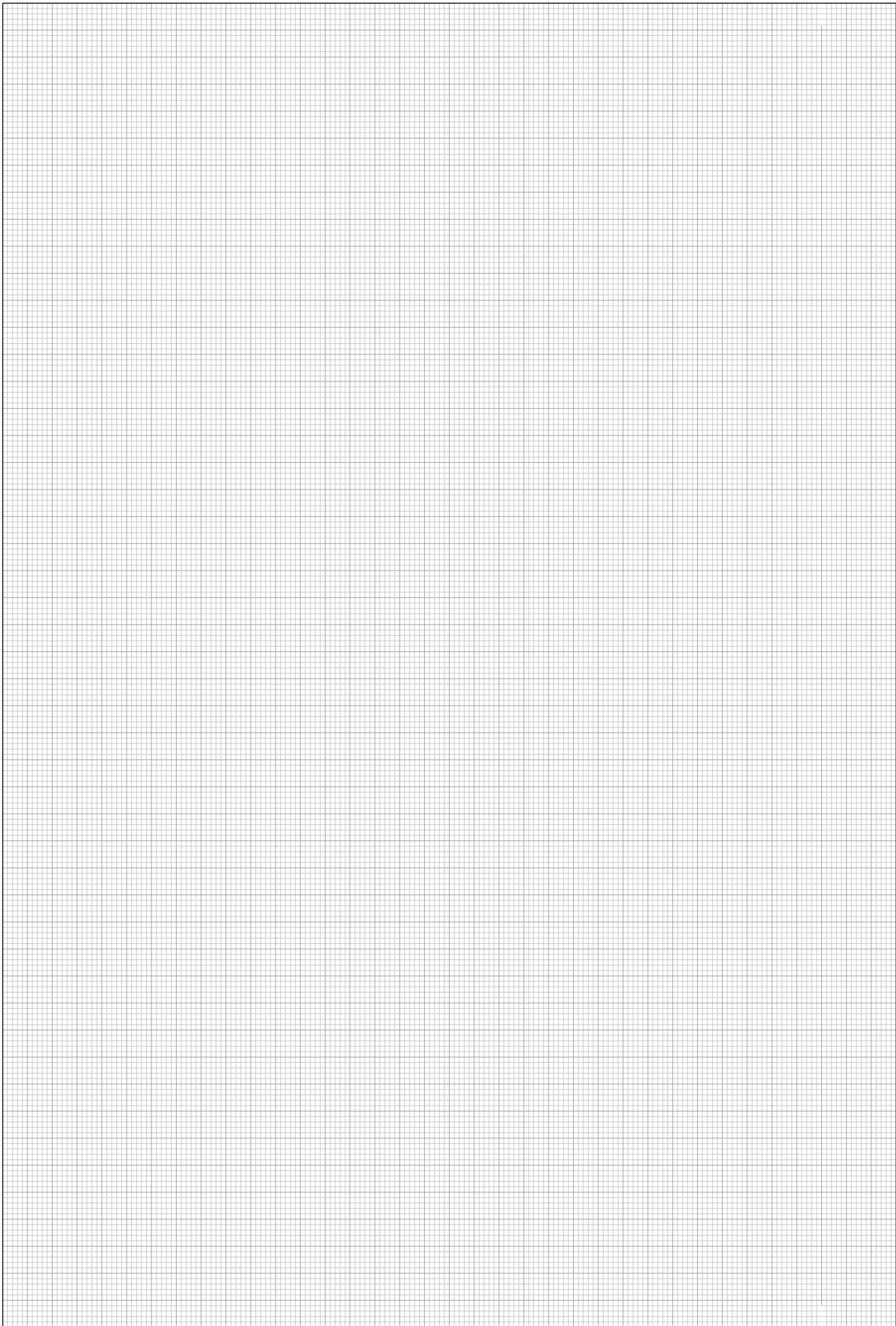

Absturzsicherung FPS mit GTR 40 - Glasstärke 16,76 mm
FPS fall protection with GTR 40 - 16.76 mm glass thickness

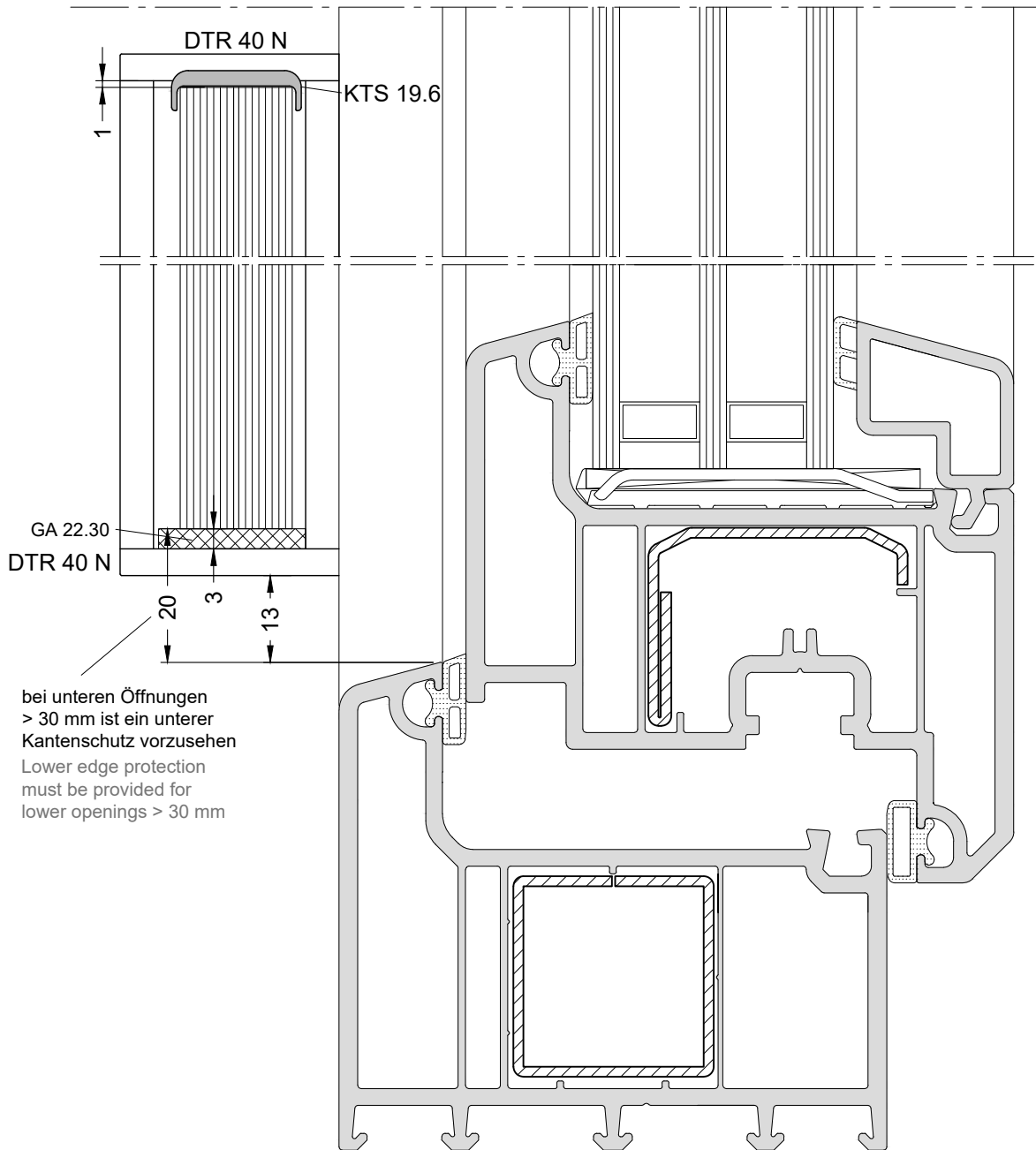
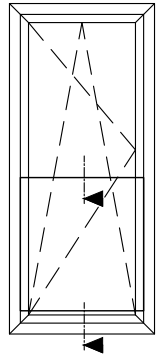

bei unteren Öffnungen
> 30 mm ist ein unterer
Kantenschutz vorzusehen
Lower edge protection
must be provided for
lower openings > 30 mm

Achtung: Allgemeine Verarbeitungshinweise beachten!
Attention: Note general processing guidelines!

Nr. K-03337
Version: 00

Absturzsicherung FPS mit GTR 40 - Glasstärke 16,76 mm
FPS fall protection with GTR 40 - 16.76 mm glass thickness

Achtung: Allgemeine Verarbeitungshinweise beachten!
Attention: Note general processing guidelines!

Detail Glasstärke 12,76
12.76 glass thickness detail

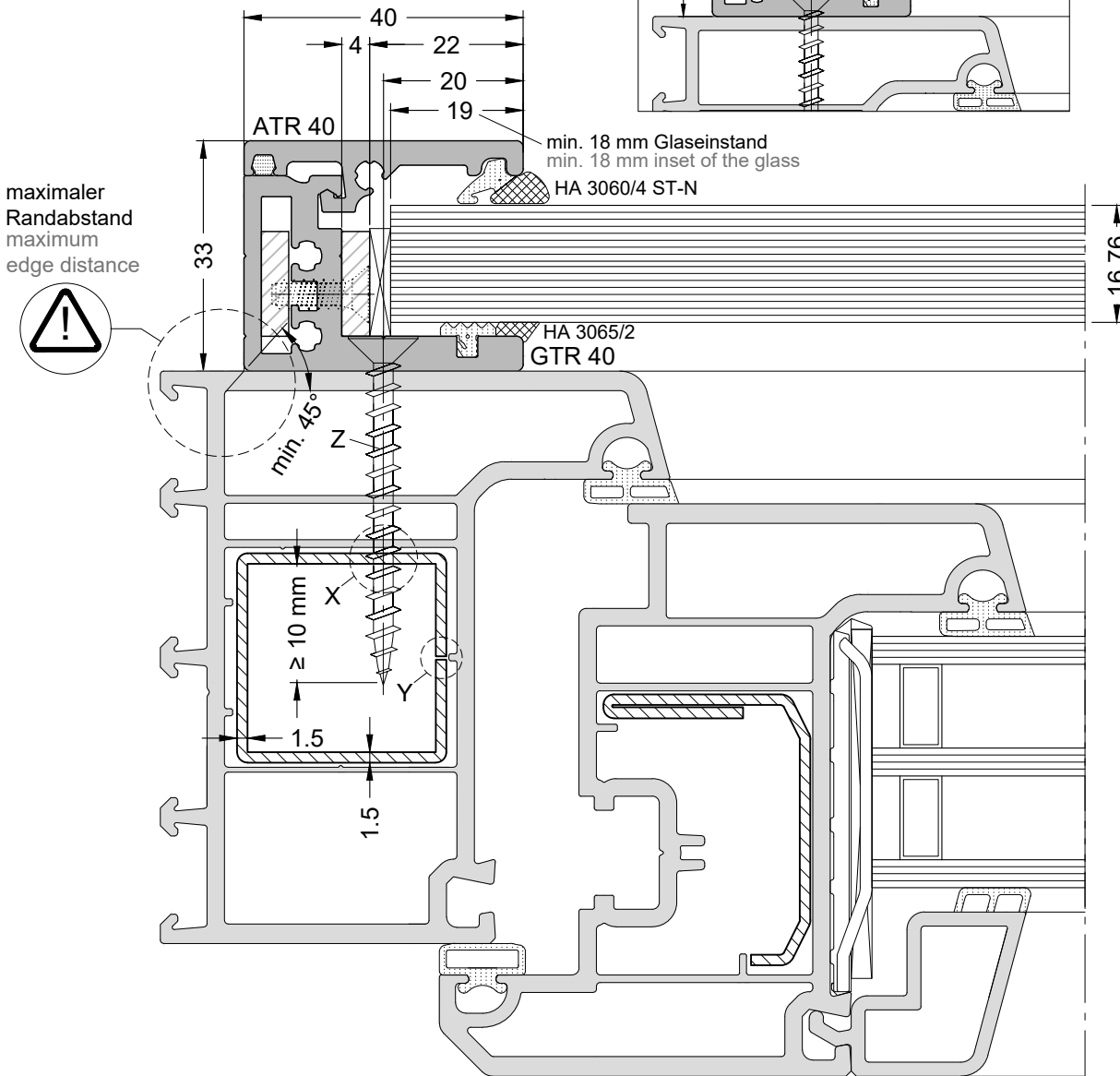
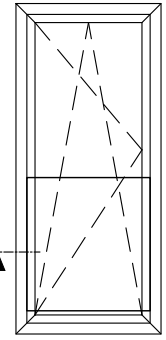
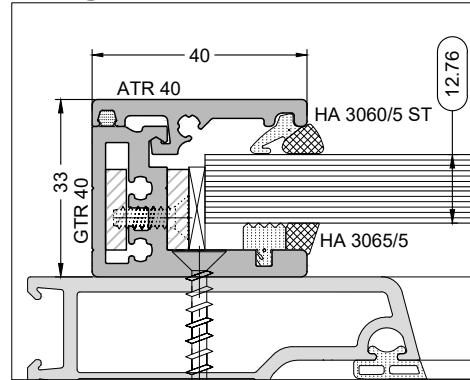

- X = Die Senkblechschraube muss durch die Stahlarmierung des Rahmens geschraubt werden.
Die Stahlarmierung muss mindestens eine Stärke von 1,5 mm aufweisen.
X = The self-tapping countersunk screw must be screwed through the steel reinforcement in the frame.
The steel reinforcement must be at least 1.5 mm thick.
- Y = Es ist darauf zu achten, dass die Öffnung der Stahlarmierung nicht auf der zu schraubenden Seite liegt!
Y = Care must be taken to ensure that the opening on the steel reinforcement does not lie on the side to be screwed!
- Z = Schraubenlänge ist abhängig vom Kunststoffsystem und aus Tabelle 4 Seite 14 zu entnehmen.
Z = The screw must be chosen from table 4 on page 14 according to the plastic system used.



Absturzsicherung FPS mit GTR 66 - Einbau Positionierung in Rahmenlichte FPS fall protection with GTR 66 - Installation positioning in frame clearance

Achtung: Allgemeine Verarbeitungshinweise beachten!
Attention: Note general processing guidelines!

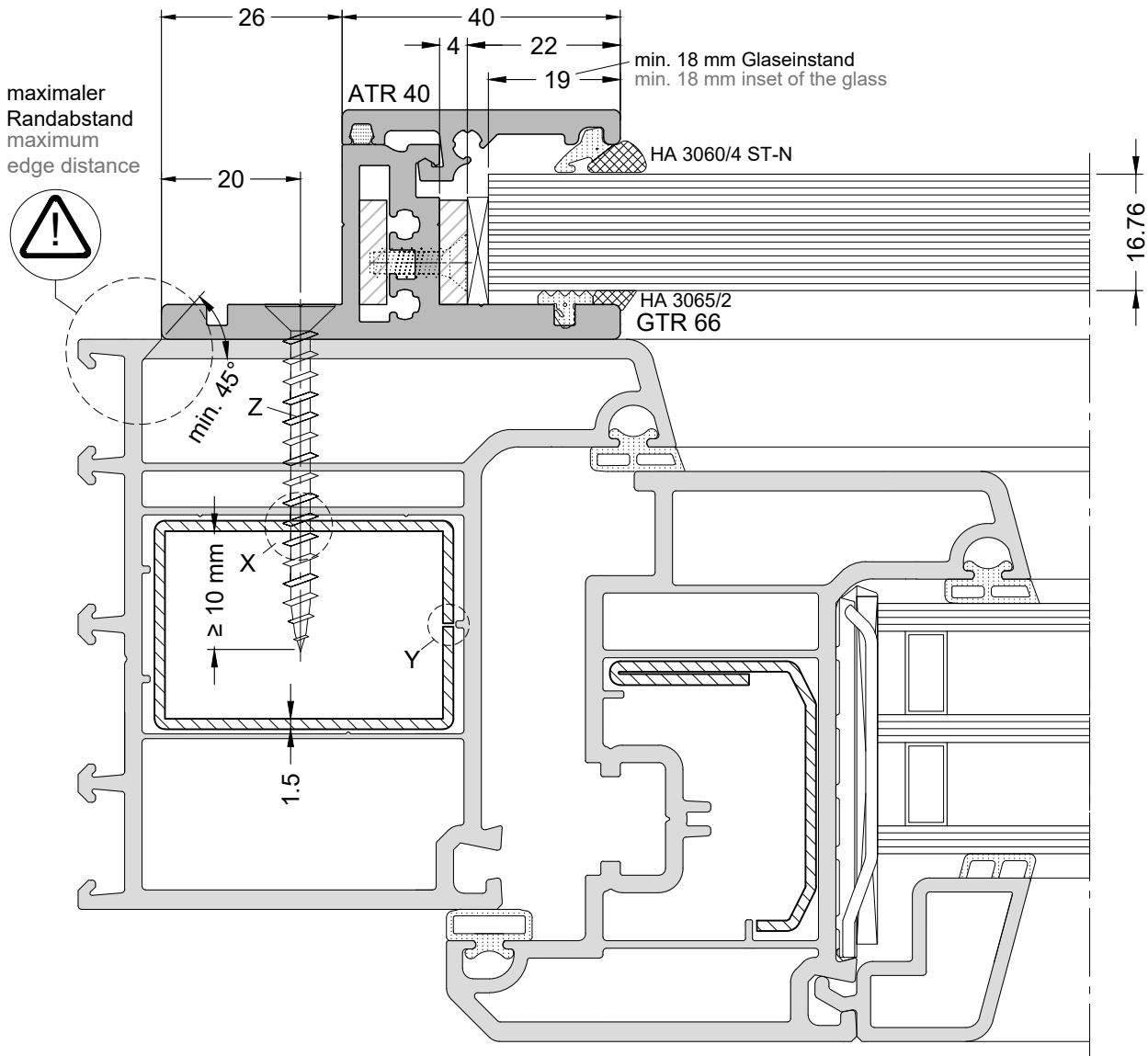
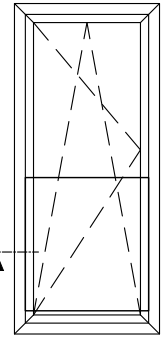

- X = Die Senkblechschraube muss durch die Stahlarmierung des Rahmens geschraubt werden. Die Stahlarmierung muss mindestens eine Stärke von 1,5 mm aufweisen.
X = The self-tapping countersunk screw must be screwed through the steel reinforcement in the frame. The steel reinforcement must be at least 1.5 mm thick.
- Y = Es ist darauf zu achten, dass die Öffnung der Stahlarmierung nicht auf der zu schraubenden Seite liegt!
Y = Care must be taken to ensure that the opening on the steel reinforcement does not lie on the side to be screwed!
- Z = Schraubenlänge ist abhängig vom Kunststoffsystem und aus Tabelle 4 Seite 14 zu entnehmen.
Z = The screw must be chosen from table 4 on page 14 according to the plastic system used.

Absturzsicherung FPS mit GTR 40 - Einbaubeispiel Wandanschluss

FPS fall protection with GTR 40 - Wall structure connection area installation example

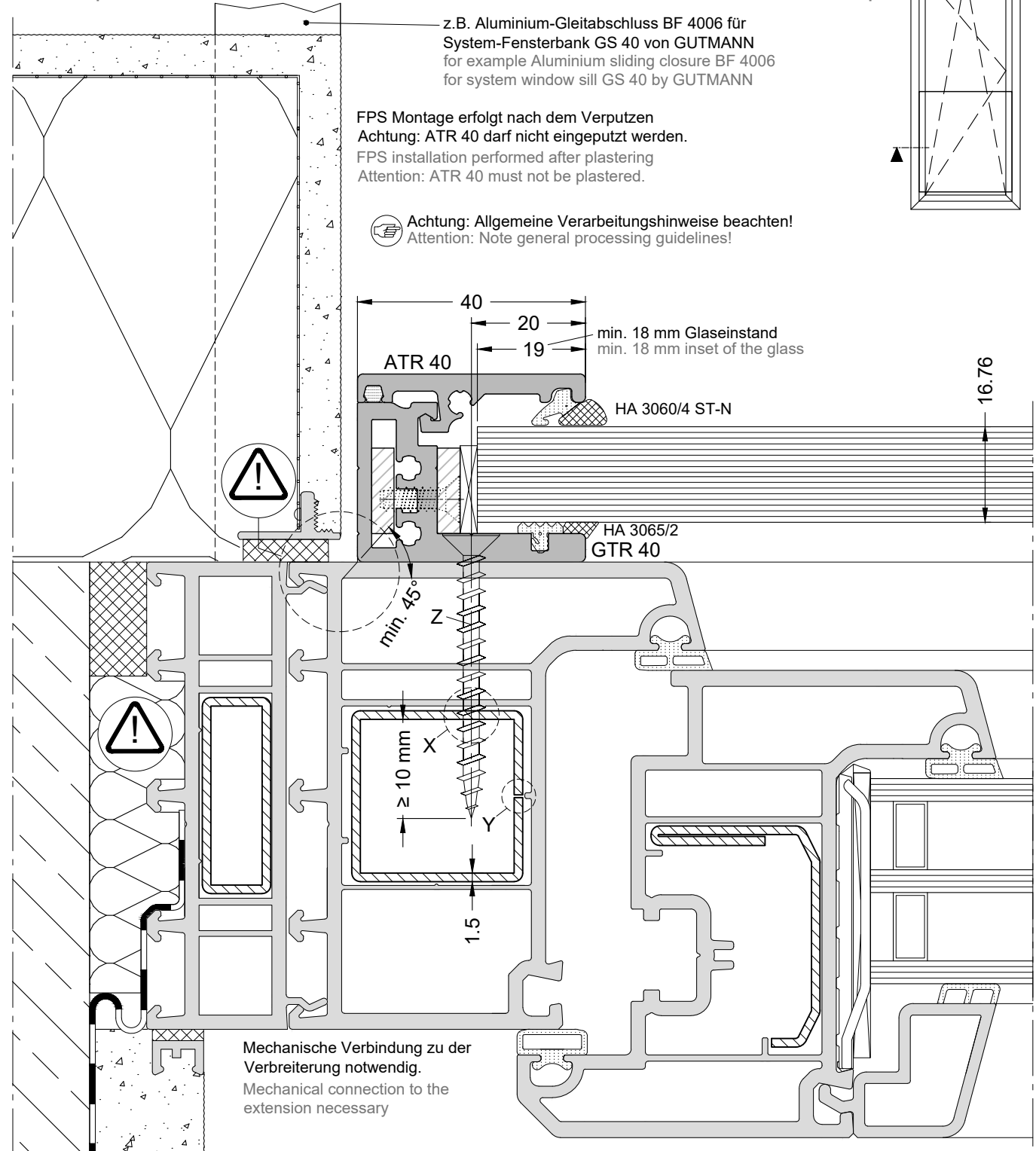

Befestigung Bauelemente nach statischen Erfordernissen unter Berücksichtigung europäischer / nationaler Normung sowie evtl. zusätzlicher regionaler und bauvorhabenbezogener Richtlinien / Vorschriften, SIA 331 Pkt. 2.4 und Pkt. 5; ggf. auch ETB-Richtlinie (2,8 kN / pro Befestigungspunkt).

Fastening of structural elements according to static requirements, taking into account European / national standardization as well as any additional regional and building project-related guidelines / regulations, SIA 331 point 2.4 and point 5; possibly also ETB guideline (2.8 kN / per fastening point).



X = Die Senkblechschraube muss durch die Stahlarmierung des Rahmens geschraubt werden.
Die Stahlarmierung muss mindestens eine Stärke von 1,5 mm aufweisen.

X = The self-tapping countersunk screw must be screwed through the steel reinforcement in the frame.
The steel reinforcement must be at least 1.5 mm thick.

Y = Es ist darauf zu achten, dass die Öffnung der Stahlarmierung nicht auf der zu schraubenden Seite liegt!

Y = Care must be taken to ensure that the opening on the steel reinforcement does not lie on the side to be screwed!

Z = Schraubenlänge ist abhängig vom Kunststoffsystem und aus Tabelle 4 Seite 14 zu entnehmen.

Z = Screw length is dependent on the plastic system and is taken from Table 4 page 14.

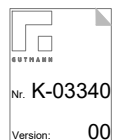

Absturzsicherung FPS mit GTR 40 - Einbaubeispiel Rollladenführungsprofil

FPS fall protection with GTR 40 - Rolling shutter guide installation example

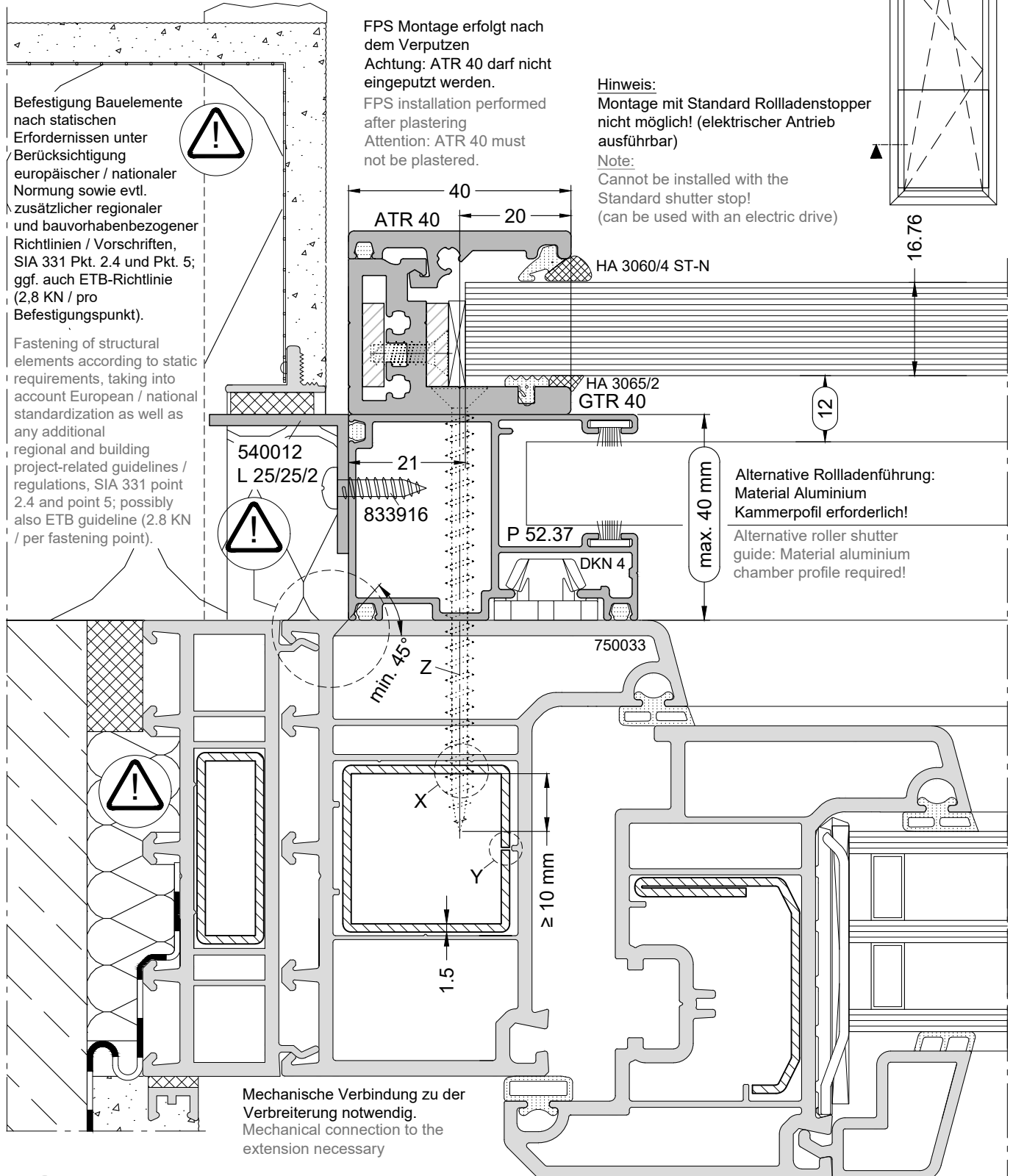

X = Die Senkblechschraube muss durch die Stahlarmierung des Rahmens geschraubt werden. Die Stahlarmierung muss mindestens eine Stärke von 1,5 mm aufweisen.

X = The self-tapping countersunk screw must be screwed through the steel reinforcement in the frame. The steel reinforcement must be at least 1.5 mm thick.

Y = Es ist darauf zu achten, dass die Öffnung der Stahlarmierung nicht auf der zu schraubenden Seite liegt!

Y = Care must be taken to ensure that the opening on the steel reinforcement does not lie on the side to be screwed!

Z = Schraubenlänge ist abhängig vom Kunststoffsystem und aus Tabelle 4 Seite 14 zu entnehmen.

Z = The screw must be chosen from table 4 on page 14 according to the plastic system used.



Achtung: Allgemeine Verarbeitungshinweise beachten!
Attention: Note general processing guidelines!

Nr. K-03341
Version: 00

Absturzicherung FPS mit GTR 40 - Rollladenführung für außenliegende Revisionsdeckel FPS fall protection with GTR 40 - Rolling shutter guide for exterior inspection cover

 Achtung: Allgemeine Verarbeitungshinweise beachten!
Attention: Note general processing guidelines!

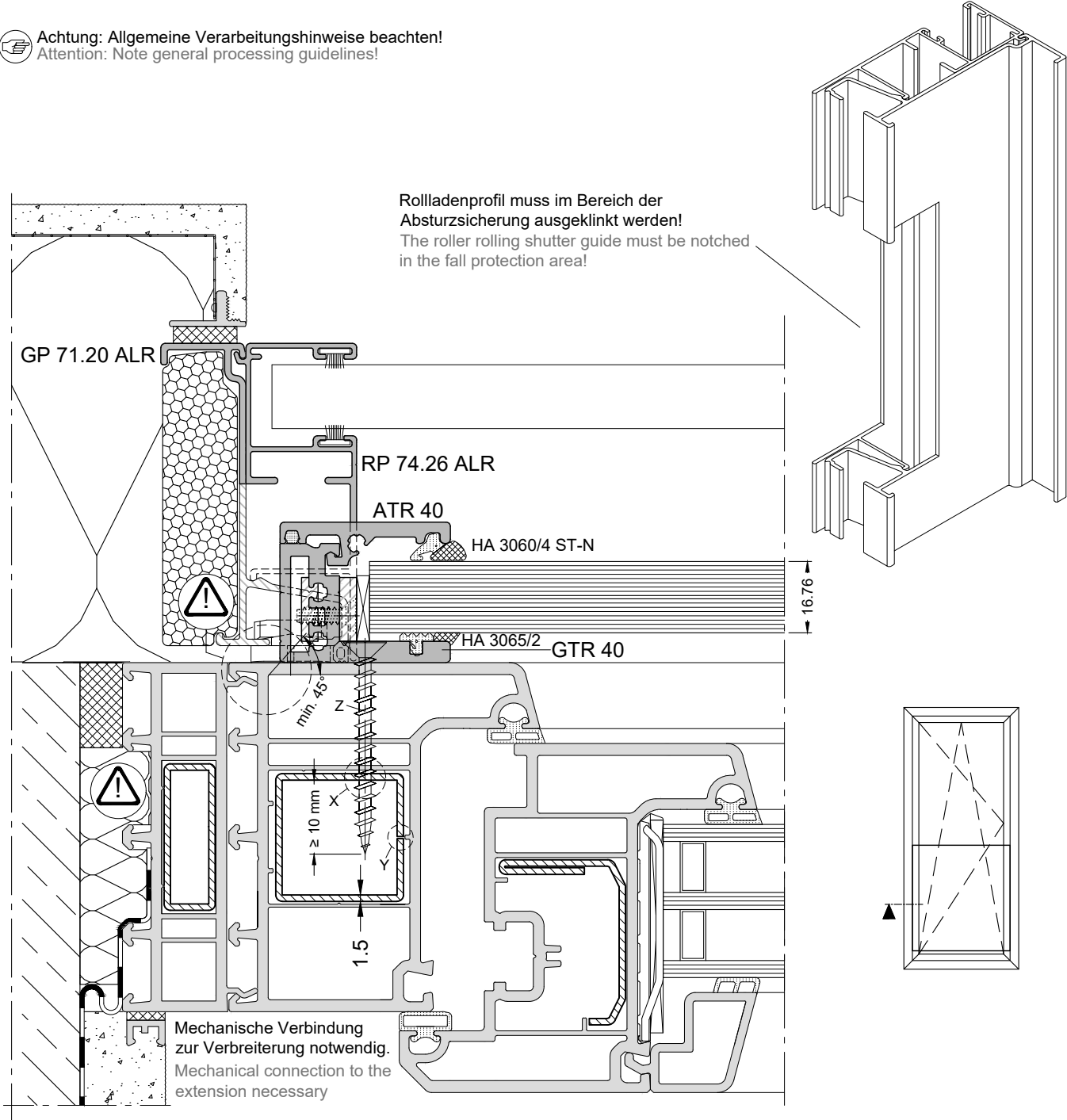

Befestigung Bauelemente nach statischen Erfordernissen unter Berücksichtigung europäischer / nationaler Normung sowie evtl. zusätzlicher regionaler und bauvorhabenbezogener Richtlinien / Vorschriften, SIA 331 Pkt. 2.4 und Pkt. 5; ggf. auch ETB-Richtlinie (2,8 kN / pro Befestigungspunkt).

Fastening of structural elements according to static requirements, taking into account European / national standardization as well as any additional regional and building project-related guidelines / regulations, SIA 331 point 2.4 and point 5; possibly also ETB guideline (2.8 kN / per fastening point).



X = Die Senkblechschraube muss durch die Stahlarmierung des Rahmens geschraubt werden.
Die Stahlarmierung muss mindestens eine Stärke von 1,5 mm aufweisen.

X = The self-tapping countersunk screw must be screwed through the steel reinforcement in the frame.
The steel reinforcement must be at least 1.5 mm thick.

Y = Es ist darauf zu achten, dass die Öffnung der Stahlarmierung nicht auf der zu schraubenden Seite liegt!

Y = Care must be taken to ensure that the opening in the steel reinforcement does not lie on the side to be screwed!

Z = Schraubenlänge ist abhängig vom Kunststoffsystem und aus Tabelle 4 Seite 14 zu entnehmen.

Z = Screw length is dependent on the plastic system and from Table 4 page 14.

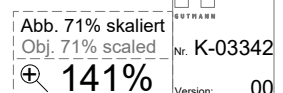

Absturzsicherung FPS mit GTR 40/36 - Glasstärke 20,76 mm
FPS fall protection with GTR 40/36 - 20.76 mm glass thickness

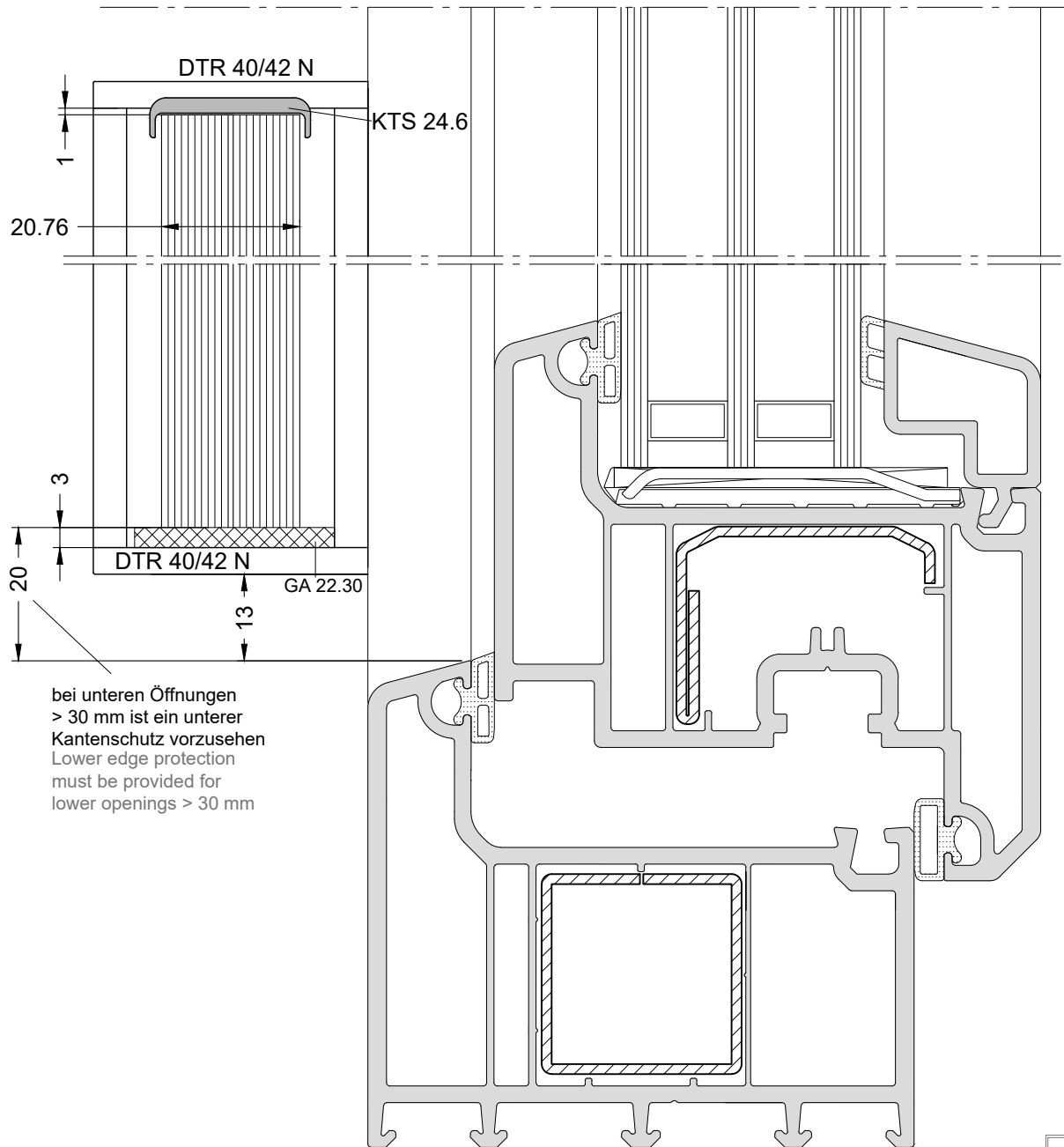
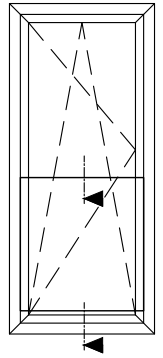

bei unteren Öffnungen
> 30 mm ist ein unterer
Kantenschutz vorzusehen
Lower edge protection
must be provided for
lower openings > 30 mm

Achtung: Allgemeine Verarbeitungshinweise beachten!
Attention: Note general processing guidelines!

Nr. K-03343
Version: 00

Absturzsicherung FPS mit GTR 40/36 - Glasstärke 20,76 mm
FPS fall protection with GTR 40/36 - 20.76 mm glass thickness

Detail Glasstärke 24,76
24.76 glass thickness detail

Achtung: Allgemeine Verarbeitungshinweise beachten!
Attention: Note general processing guidelines!

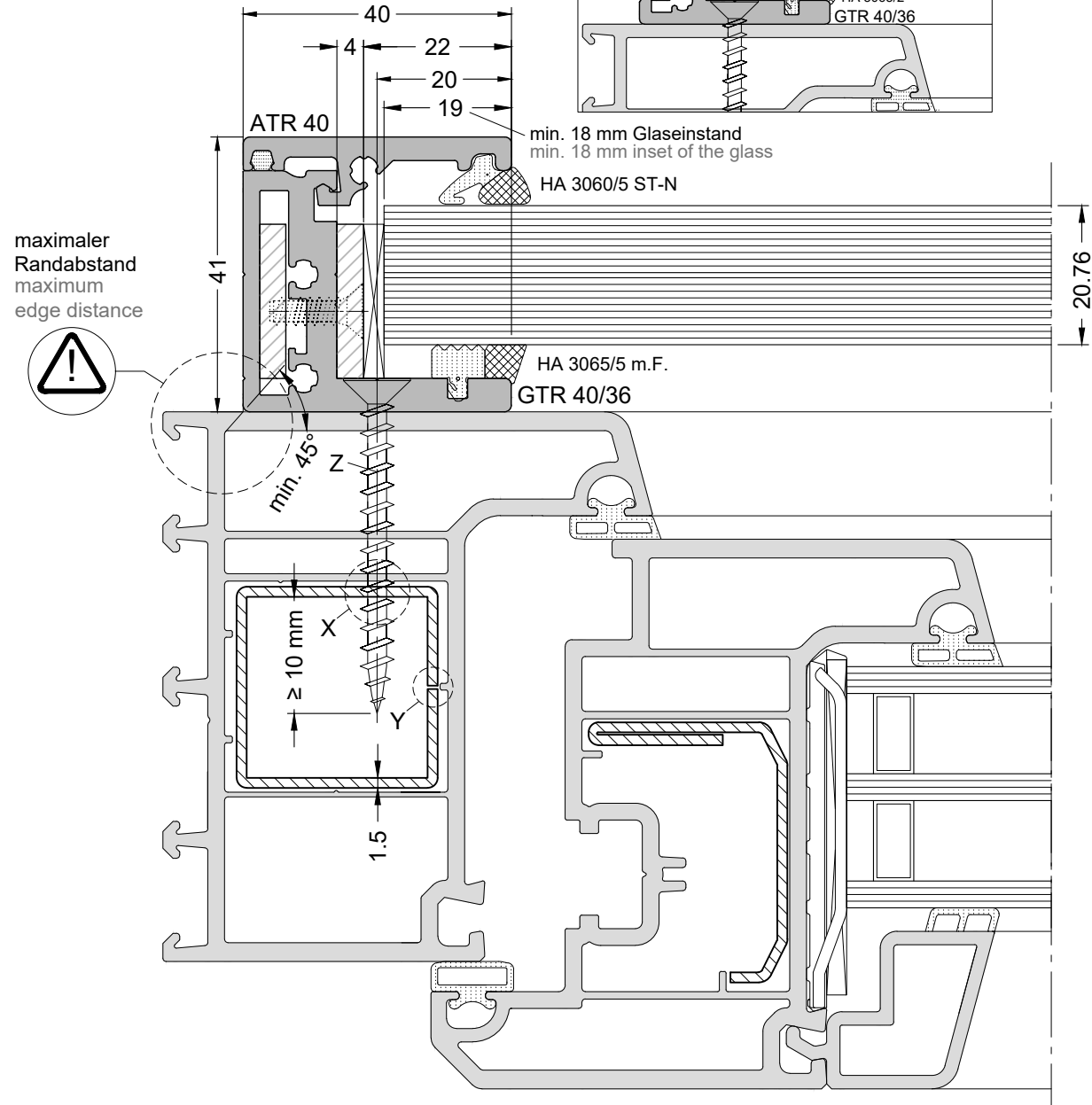
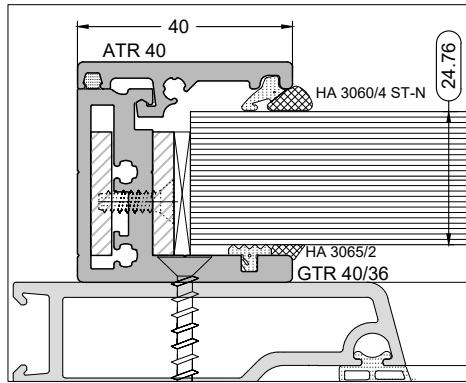
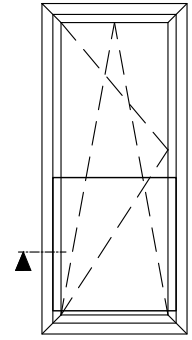

- X = Die Senkblechschraube muss durch die Stahlarmierung des Rahmens geschraubt werden.
Die Stahlarmierung muss mindestens eine Stärke von 1,5 mm aufweisen.
X = The self-tapping countersunk screw must be screwed through the steel reinforcement in the frame.
The steel reinforcement must be at least 1.5 mm thick.
- Y = Es ist darauf zu achten, dass die Öffnung der Stahlarmierung nicht auf der zu schraubenden Seite liegt!
Y = Care must be taken to ensure that the opening on the steel reinforcement does not lie on the side to be screwed!
- Z = Schraubenlänge ist abhängig vom Kunststoffsystem und aus Tabelle 4 Seite 14 zu entnehmen.
Z = The screw must be chosen from table 4 on page 14 according to the plastic system used.

Nr. K-03344
Version: 00

Absturzsicherung FPS mit GTR 66/36 - Einbau Positionierung in Rahmenlichte FPS fall protection with GTR 66/36 - Installation positioning in frame clearance

Achtung: Allgemeine Verarbeitungshinweise beachten!
Attention: Note general processing guidelines!

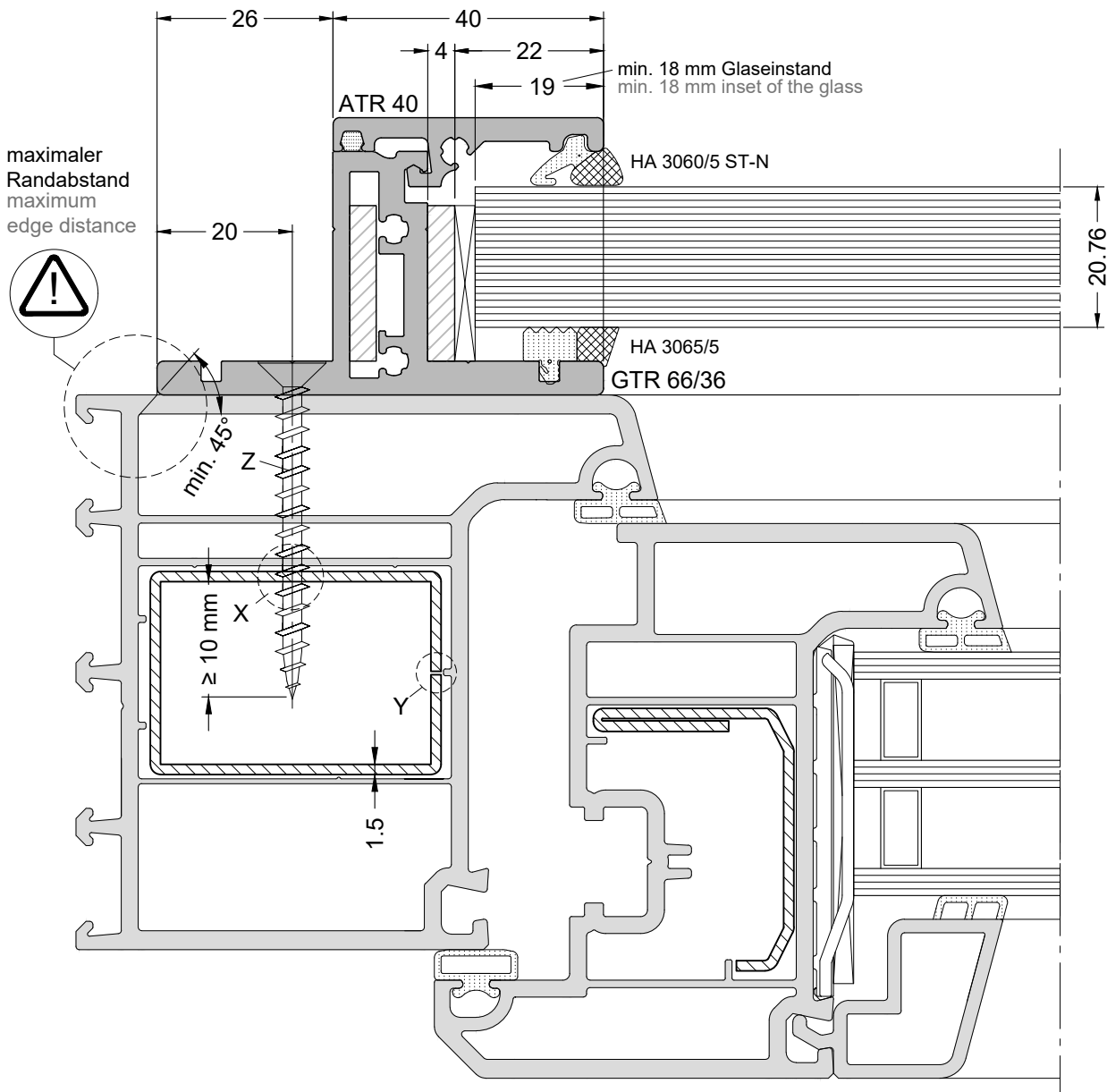
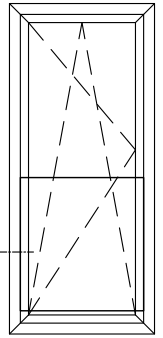

- X = Die Senkblechschraube muss durch die Stahlarmierung des Rahmens geschraubt werden.
Die Stahlarmierung muss mindestens eine Stärke von 1,5 mm aufweisen.
X = The self-tapping countersunk screw must be screwed through the steel reinforcement in the frame.
The steel reinforcement must be at least 1.5 mm thick.
- Y = Es ist darauf zu achten, dass die Öffnung der Stahlarmierung nicht auf der zu schraubenden Seite liegt!
Y = Care must be taken to ensure that the opening on the steel reinforcement does not lie on the side to be screwed!
- Z = Schraubelänge ist abhängig vom Kunststoffsystem und aus Tabelle 4 Seite 14 zu entnehmen.
Z = The screw must be chosen from table 4 on page 14 according to the plastic system used.

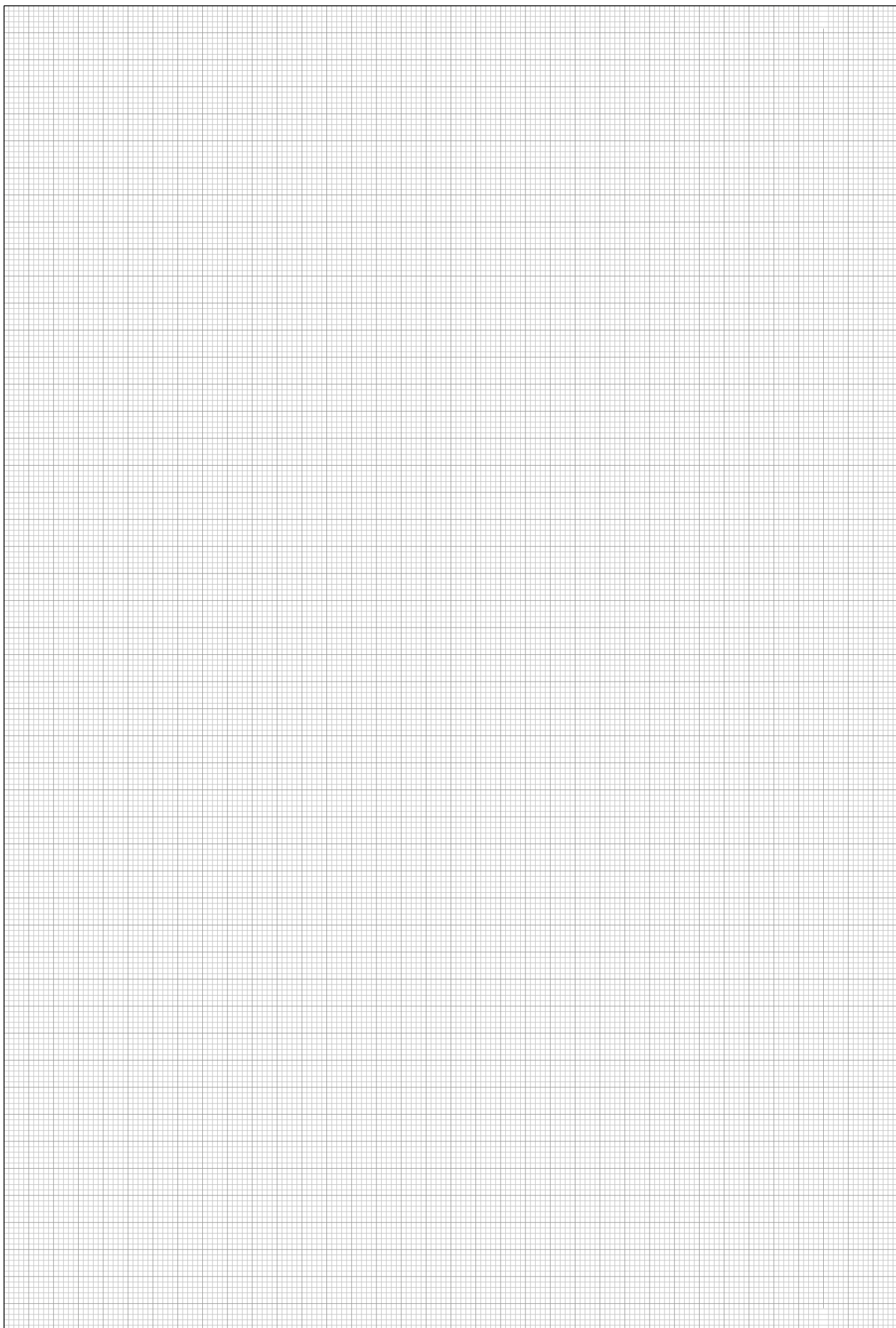

Absturzsicherung FPS mit GTR 40 - Glasstärke 16,76 mm
FPS fall protection with GTR 40 - 16.76 mm glass thickness

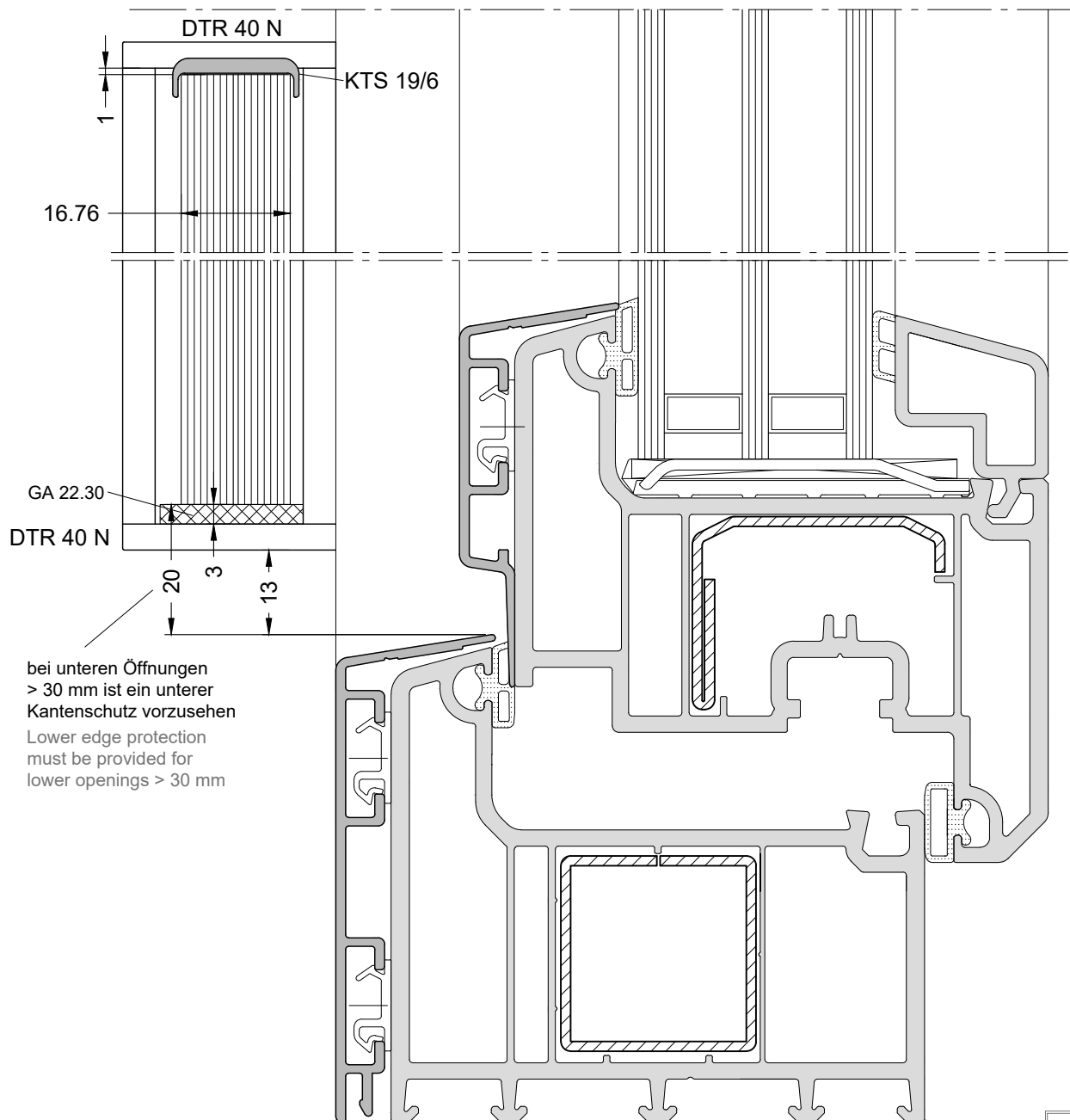
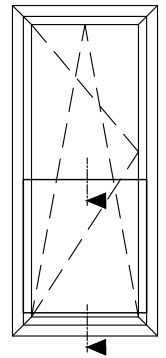

bei unteren Öffnungen
> 30 mm ist ein unterer
Kantenschutz vorzusehen
Lower edge protection
must be provided for
lower openings > 30 mm

Achtung: Allgemeine Verarbeitungshinweise beachten!
Attention: Note general processing guidelines!

Nr. K-03346
Version: 00

Absturzsicherung FPS mit GTR 40/36 - Glasstärke 16,76 mm

FPS fall protection with GTR 40/36 - 16.76 mm glass thickness

Detail Glasstärke 12,76

12.76 glass thickness detail

 Achtung: Allgemeine Verarbeitungshinweise beachten!
Attention: Note general processing guidelines!

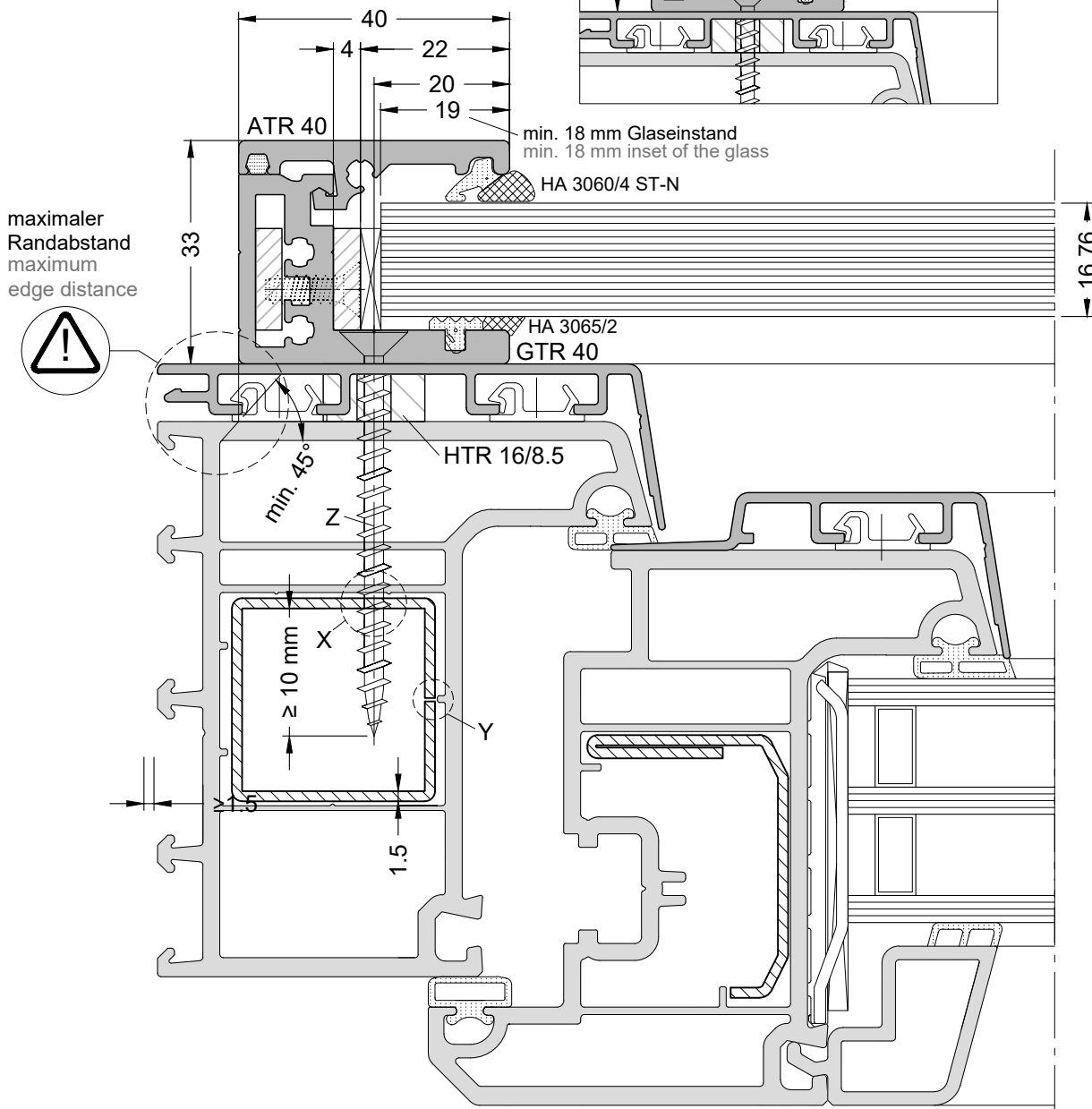
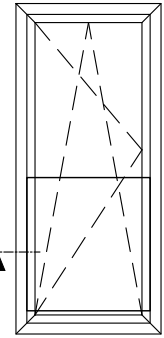
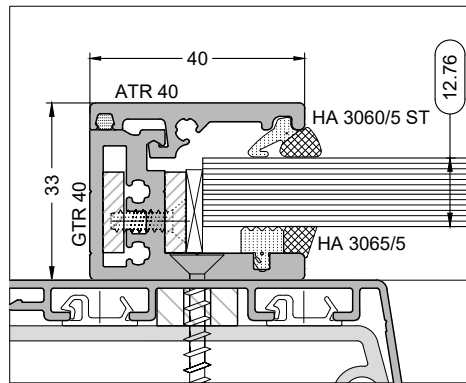

- X = Die Senkblechschraube muss durch die Stahlarmierung im Blendrahmen geschraubt werden.
Die Stahlarmierung muss mindestens eine Stärke von 1.5 mm aufweisen.
X = The self-tapping countersunk screw must be screwed through the steel reinforcement in the frame.
The steel reinforcement must be at least 1.5 mm thick.
- Y = Es ist darauf zu achten, dass die Öffnung der Stahlarmierung nicht auf der zu schraubenden Seite liegt!
Y = Care must be taken to ensure that the opening on the steel reinforcement does not lie on the side to be screwed!
- Z = Schraube ist abhängig vom Kunststoffsystem und aus Tabelle 4 Seite 14 zu entnehmen.
Z = The screw must be chosen from table 4 on page 14 according to the plastic system used.

Absturzsicherung FPS mit GTR 66 - Einbau Positionierung in Rahmenlichte FPS fall protection with GTR 66 - Installation positioning in frame clearance

Achtung: Allgemeine Verarbeitungshinweise beachten!
Attention: Note general processing guidelines!

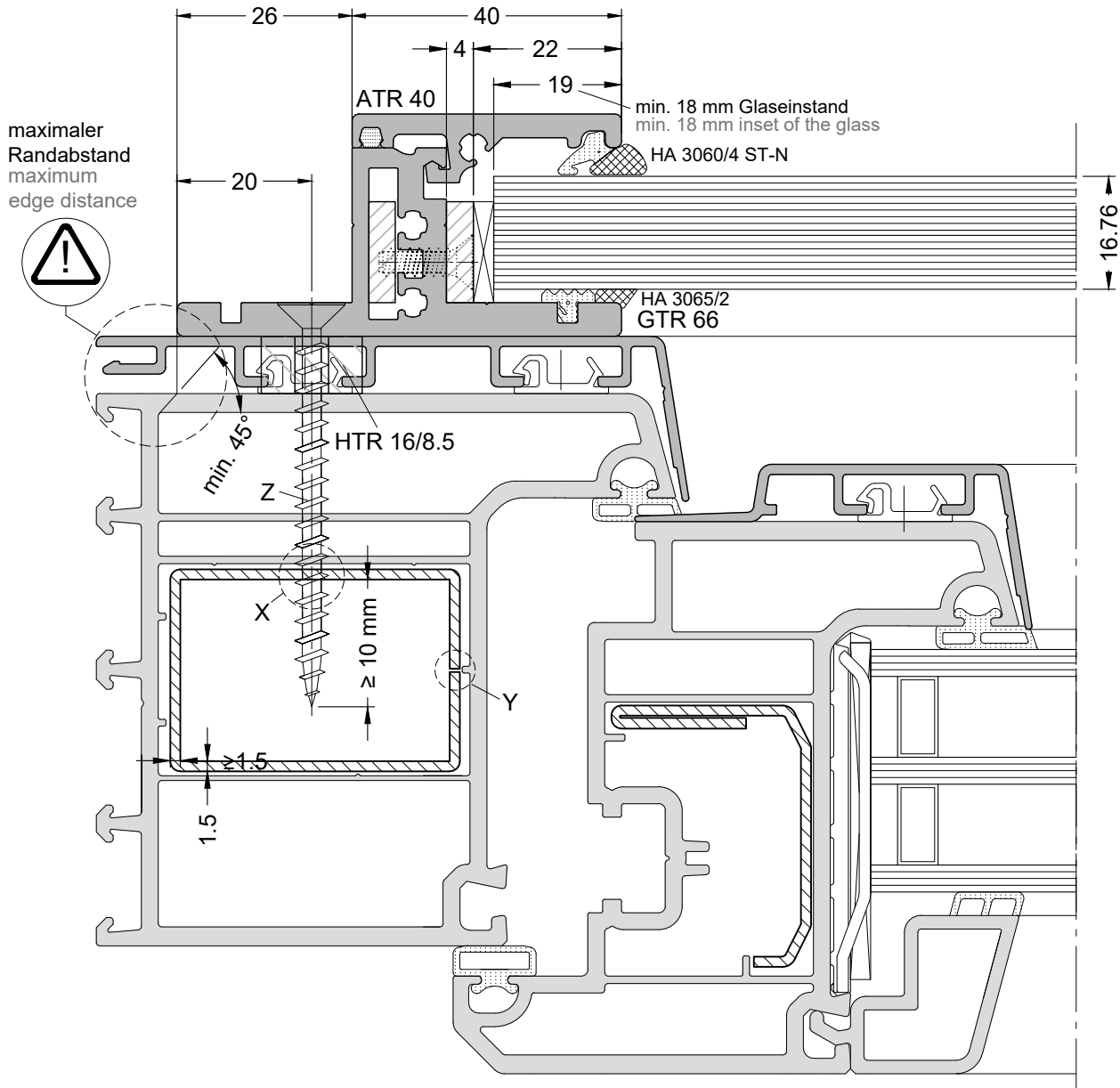
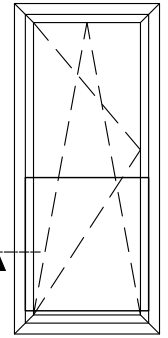

- X = Die Senkblechschaube muss durch die Stahlarmierung des Rahmens geschraubt werden.
Die Stahlarmierung muss mindestens eine Stärke von 1,5 mm aufweisen.
X = The self-tapping countersunk screw must be screwed through the steel reinforcement in the frame.
The steel reinforcement must be at least 1.5 mm thick.
- Y = Es ist darauf zu achten, dass die Öffnung der Stahlarmierung nicht auf der zu schraubenden Seite liegt!
Y = Care must be taken to ensure that the opening on the steel reinforcement does not lie on the side to be screwed!
- Z = Schraubelänge ist abhängig vom Kunststoffsystem und aus Tabelle 4 Seite 14 zu entnehmen.
Z = The screw must be chosen from table 4 on page 14 according to the plastic system used.

Absturzsicherung FPS mit GTR 40 - Einbaubeispiel Wandanschluss

FPS fall protection with GTR 40 - Wall structure connection area installation example

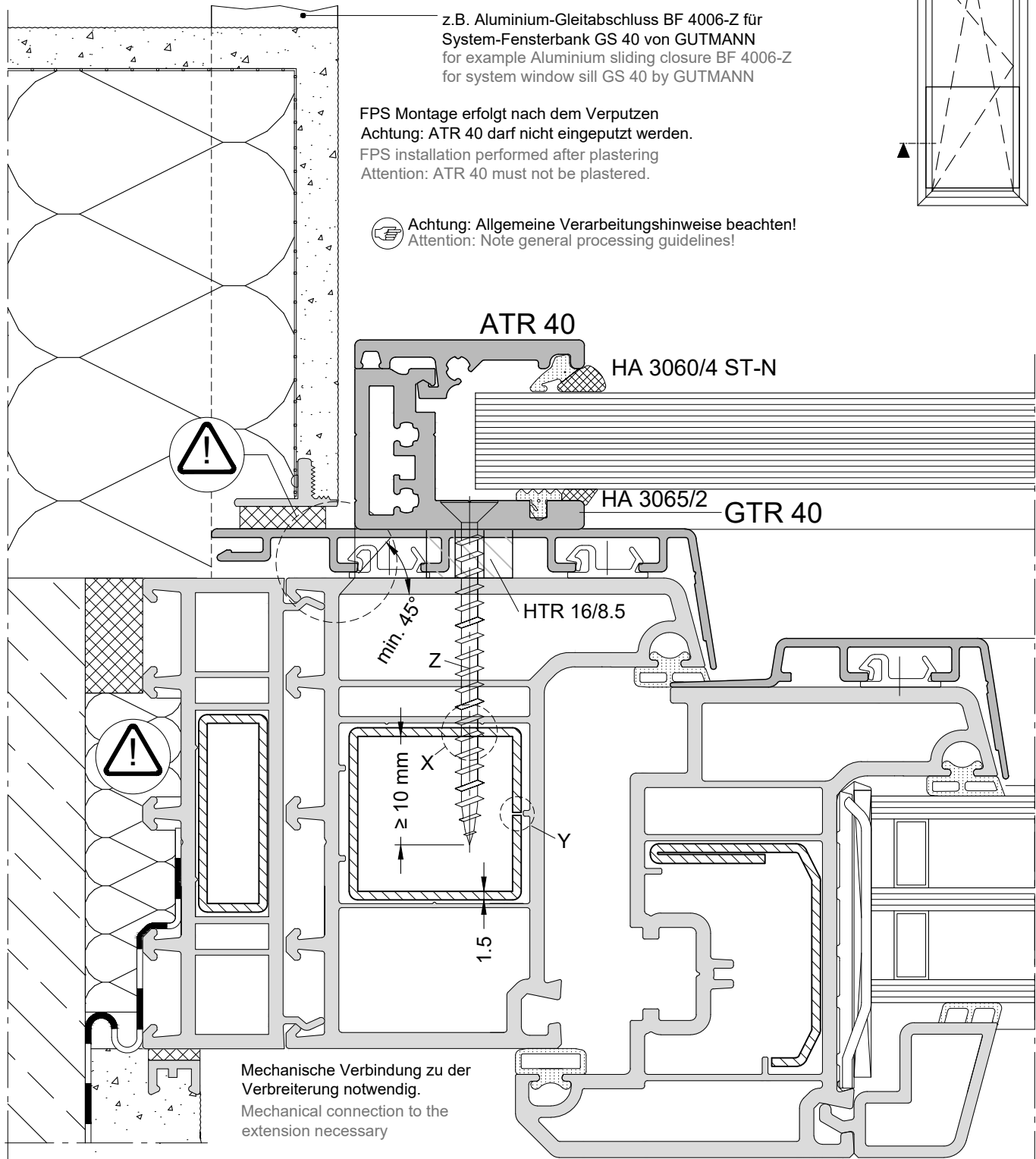

Befestigung Bauelemente nach statischen Erfordernissen unter Berücksichtigung europäischer / nationaler Normung sowie evtl. zusätzlicher regionaler und bauvorhabenbezogener Richtlinien / Vorschriften, SIA 331 Pkt. 2.4 und Pkt. 5; ggf. auch ETB-Richtlinie (2,8 kN / pro Befestigungspunkt).

Fastening of structural elements according to static requirements, taking into account European / national standardization as well as any additional regional and building project-related guidelines / regulations, SIA 331 point 2.4 and point 5; possibly also ETB guideline (2.8 kN / per fastening point).



X = Die Senkblechschraube muss durch die Stahlarmierung des Rahmens geschraubt werden.
Die Stahlarmierung muss mindestens eine Stärke von 1,5 mm aufweisen.

X = The self-tapping countersunk screw must be screwed through the steel reinforcement in the frame.
The steel reinforcement must be at least 1.5 mm thick.

Y = Es ist darauf zu achten, dass die Öffnung der Stahlarmierung nicht auf der zu schraubenden Seite liegt!

Y = Care must be taken to ensure that the opening on the steel reinforcement does not lie on the side to be screwed!

Z = Schraubenlänge ist abhängig vom Kunststoffsystem und aus Tabelle 4 Seite 18 zu entnehmen.

Z = Screw length is dependent on the plastic system and is taken from Table 4 page 18.



Absturzsicherung FPS mit GTR 40 - Einbaubeispiel Rollladenführungsprofil FPS fall protection with GTR 40 - Rolling shutter guide installation example

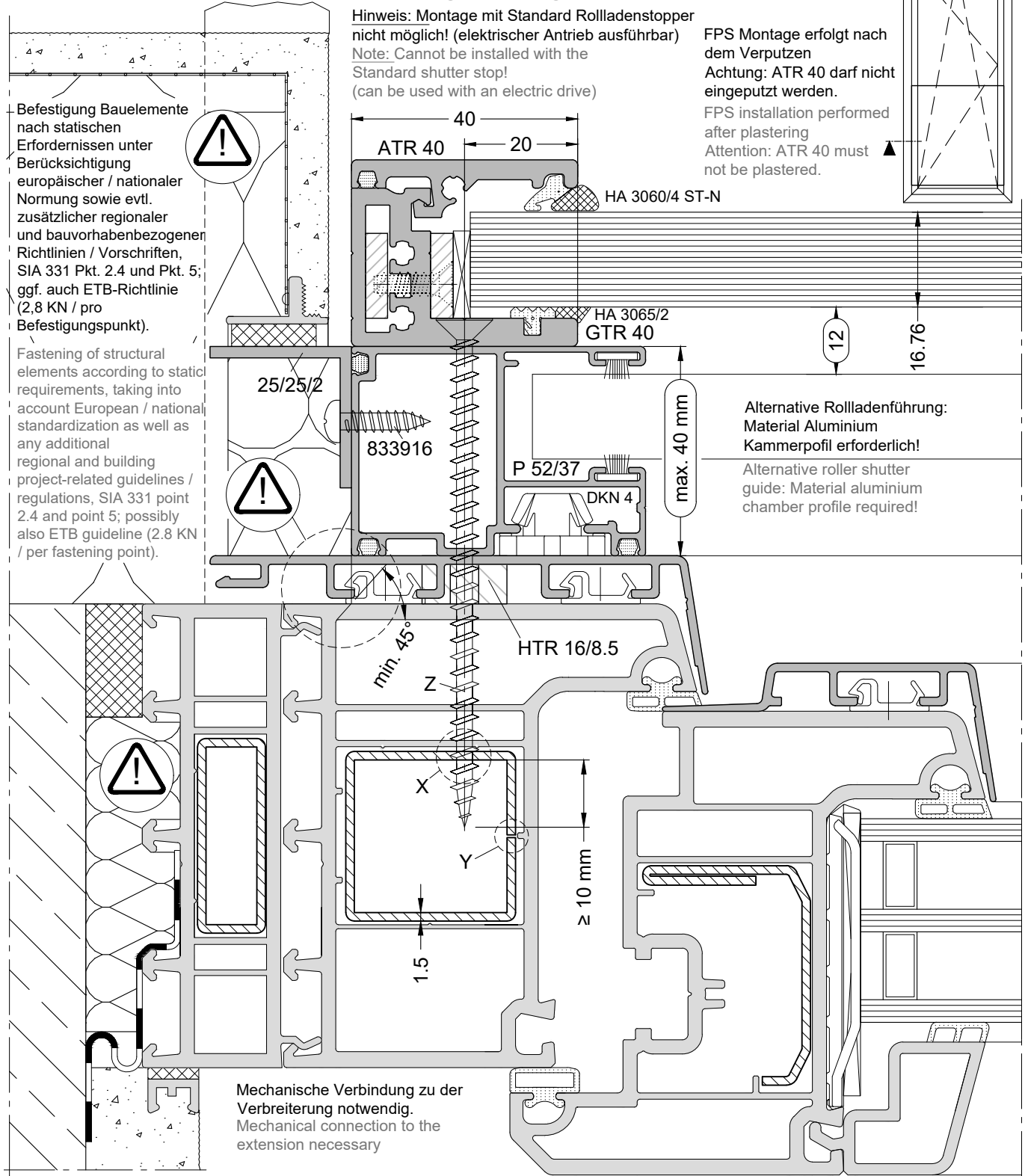

X = Die Senkblechschaube muss durch die Stahlarmierung des Rahmens geschraubt werden. Die Stahlarmierung muss mindestens eine Stärke von 1,5 mm aufweisen.

X = The self-tapping countersunk screw must be screwed through the steel reinforcement in the frame. The steel reinforcement must be at least 1.5 mm thick.

Y = Es ist darauf zu achten, dass die Öffnung der Stahlarmierung nicht auf der zu schraubenden Seite liegt!

Y = Care must be taken to ensure that the opening in the steel reinforcement does not lie on the side to be screwed!

Z = Schraubenlänge ist abhängig vom Kunststoffsystem und aus Tabelle 4 Seite 18 zu entnehmen.

Z = The screw must be chosen from table 4 on page 18 according to the plastic system used.



Achtung: Allgemeine Verarbeitungshinweise beachten!
Attention: Note general processing guidelines!

Absturzsicherung FPS mit GTR 40 - Rollladenführung für außenliegende Revisionsdeckel FPS fall protection with GTR 40 - Rolling shutter guide for exterior inspection cover

 **Achtung: Allgemeine Verarbeitungshinweise beachten!**
Attention: Note general processing guidelines!

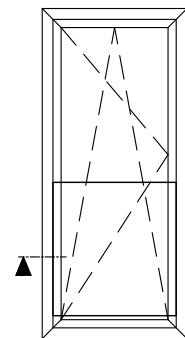
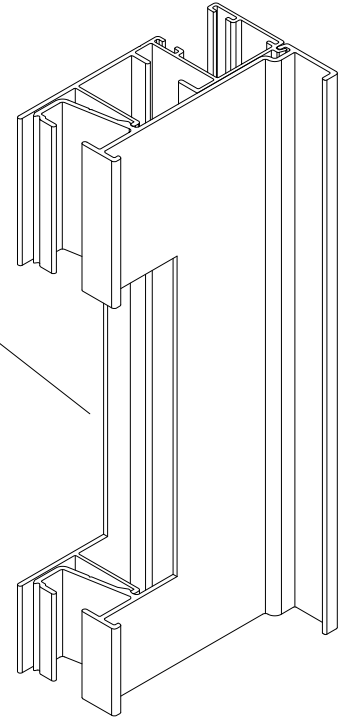
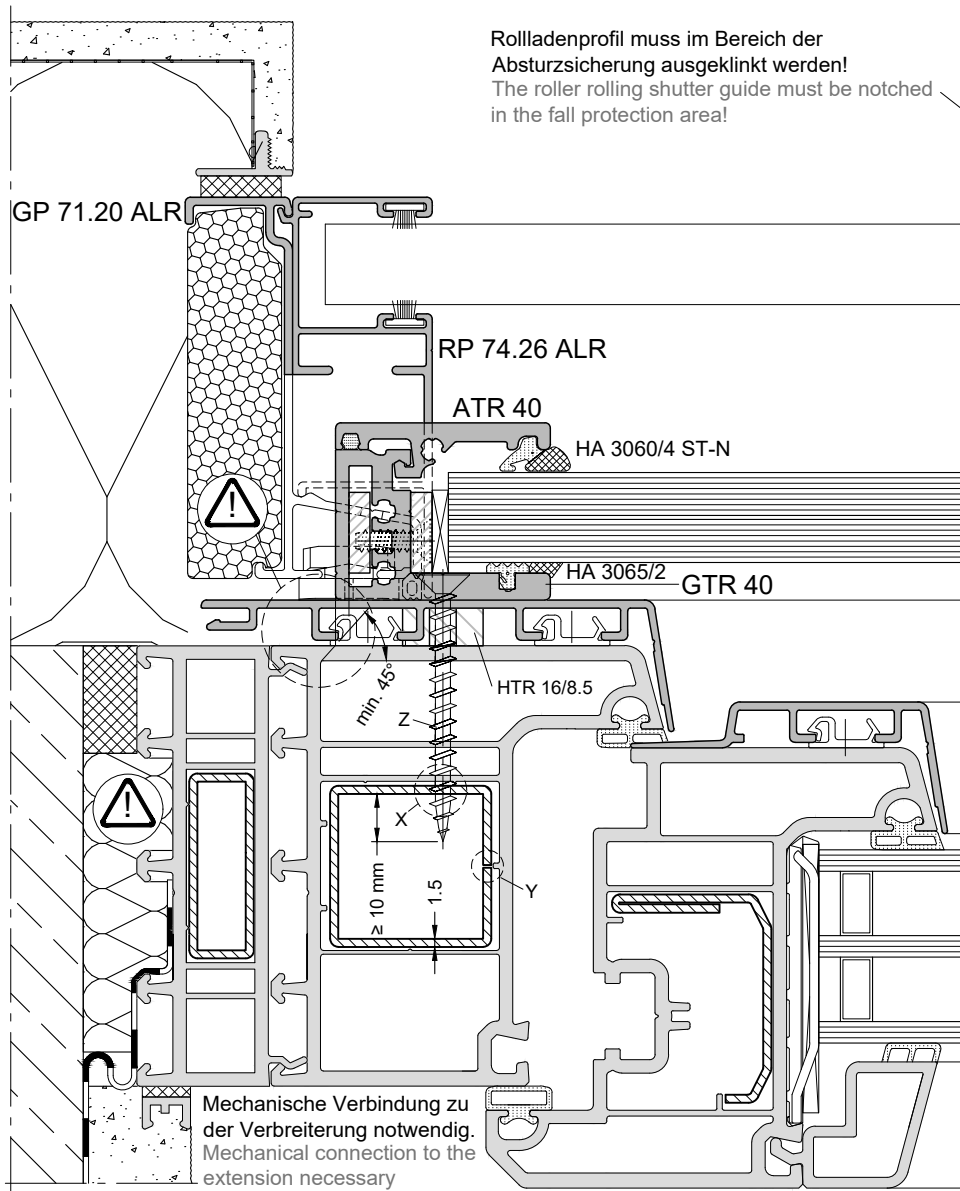

Befestigung Bauelemente nach statischen Erfordernissen unter Berücksichtigung europäischer / nationaler Normung sowie evtl. zusätzlicher regionaler und bauvorhabenbezogener Richtlinien / Vorschriften, SIA 331 Pkt. 2.4 und Pkt. 5; ggf. auch ETB-Richtlinie (2,8 kN / pro Befestigungspunkt).

Fastening of structural elements according to static requirements, taking into account European / national standardization as well as any additional regional and building project-related guidelines / regulations, SIA 331 point 2.4 and point 5; possibly also ETB guideline (2.8 kN / per fastening point).



X = Die Senkblechschraube muss durch die Stahlarmierung des Rahmens geschraubt werden.
Die Stahlarmierung muss mindestens eine Stärke von 1,5 mm aufweisen.

X = The self-tapping countersunk screw must be screwed through the steel reinforcement in the frame.
The steel reinforcement must be at least 1.5 mm thick.

Y = Es ist darauf zu achten, dass die Öffnung der Stahlarmierung nicht auf der zu schraubenden Seite liegt!

Y = Care must be taken to ensure that the opening on the steel reinforcement does not lie on the side to be screwed!

Z = Schraubenlänge ist abhängig vom Kunststoffsystem und aus Tabelle 4 Seite 18 zu entnehmen.

Z = Screw length is dependent on the plastic system and from Table 4 page 18 to be taken.

Abb. 71% skaliert

Obj. 71% scaled

141%

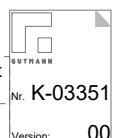

Absturzsicherung FPS mit GTR 40/36 - Glasstärke 20,76 mm
FPS fall protection with GTR 40/36 - 20.76 mm glass thickness

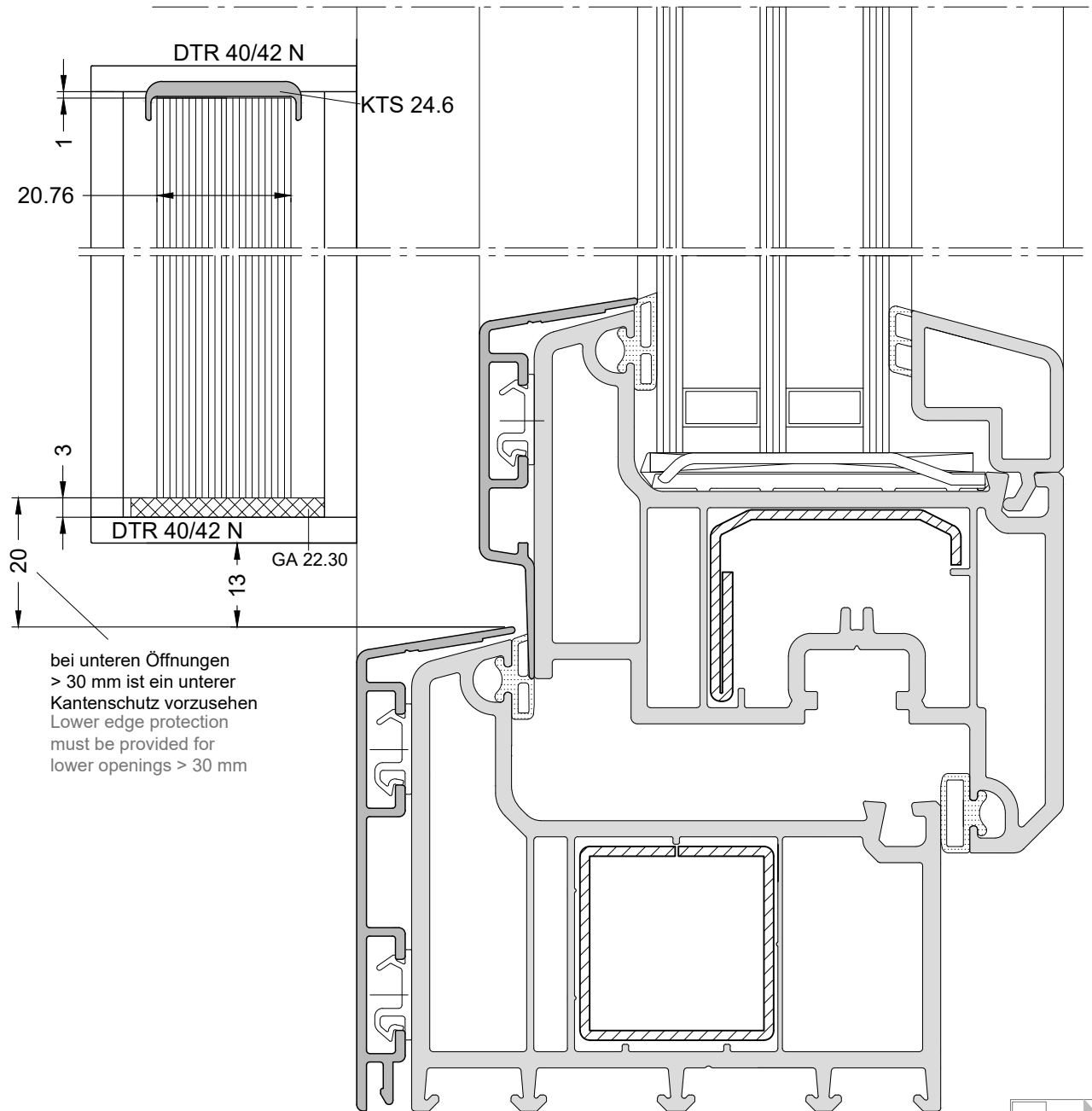
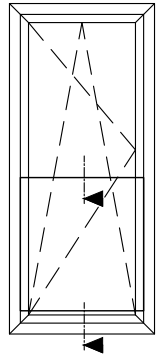

Achtung: Allgemeine Verarbeitungshinweise beachten!
Attention: Note general processing guidelines!

Nr. K-03352
Version: 00

Absturzsicherung FPS mit GTR 40/36 - Glasstärke 20,76 mm

FPS fall protection with GTR 40/36 - 20.76 mm glass thickness

Detail Glasstärke 24,76
24.76 glass thickness
detail

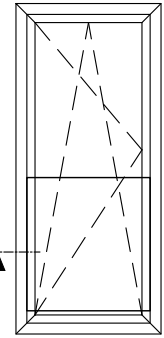
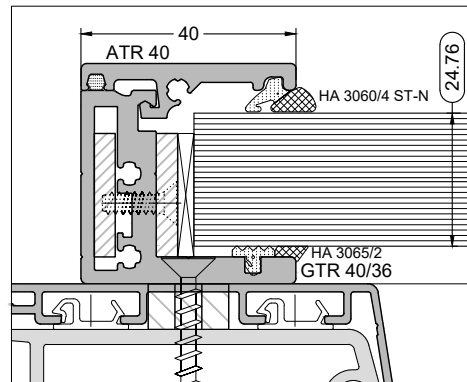

 **Achtung: Allgemeine Verarbeitungshinweise beachten!**
Attention: Note general processing guidelines!

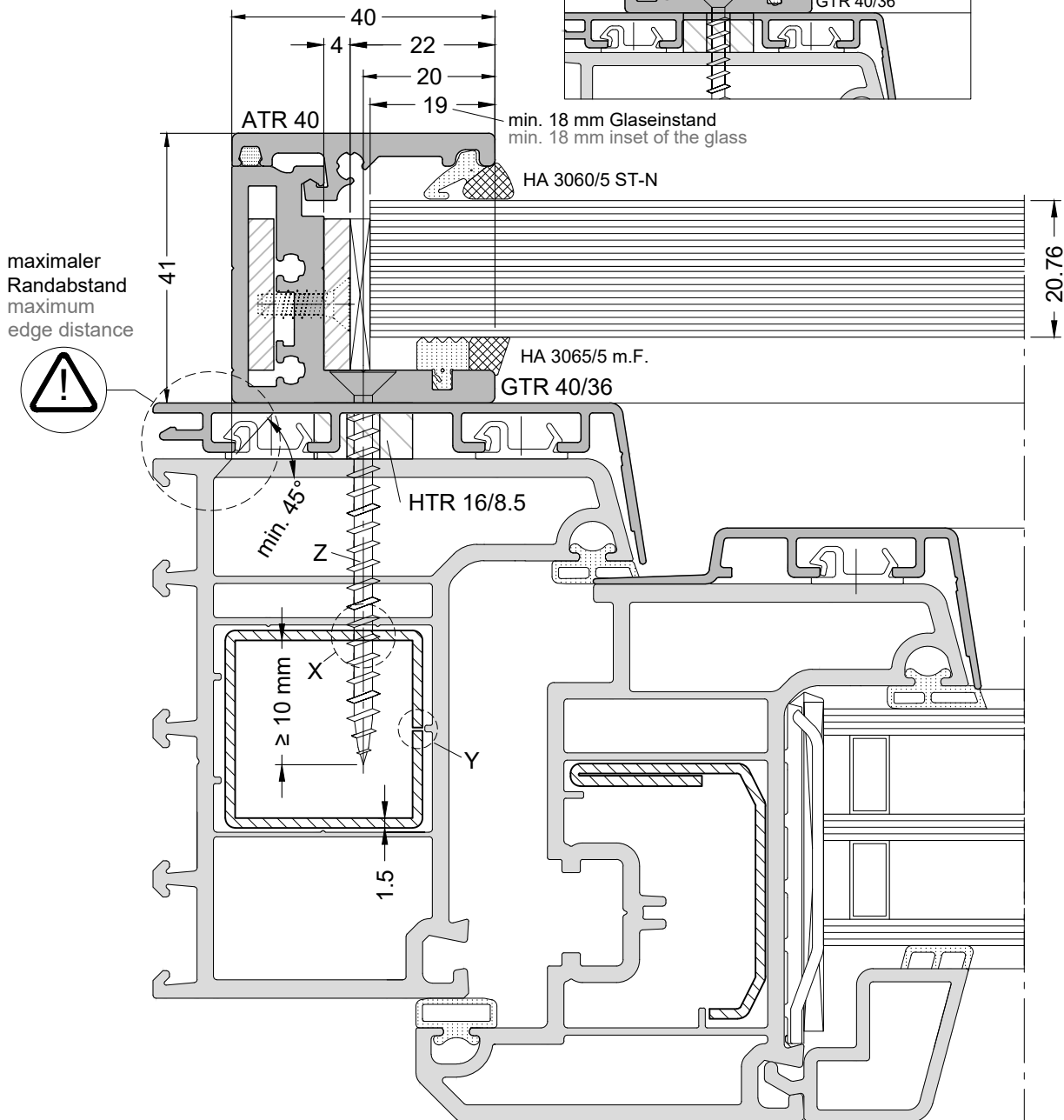

X = Die Senkblechschraube muss durch die Stahlarmierung des Rahmens geschraubt werden.
Die Stahlarmierung muss mindestens eine Stärke von 1,5 mm aufweisen.

X = The self-tapping countersunk screw must be screwed through the steel reinforcement in the frame.
The steel reinforcement must be at least 1.5 mm thick.

Y = Es ist darauf zu achten, dass die Öffnung der Stahlarmierung nicht auf der zu schraubenden Seite liegt!

Y = Care must be taken to ensure that the opening on the steel reinforcement does not lie on the side to be screwed!

Z = Schraubenlänge ist abhängig vom Kunststoffsystem und aus Tabelle 4 Seite 18 zu entnehmen.

Z = The screw must be chosen from table 4 on page 18 according to the plastic system used.

Absturzsicherung FPS mit GTR 66/36 - Einbau Positionierung in Rahmenlichte FPS fall protection with GTR 66/36 - Installation positioning in frame clearance

Achtung: Allgemeine Verarbeitungshinweise beachten!
Attention: Note general processing guidelines!

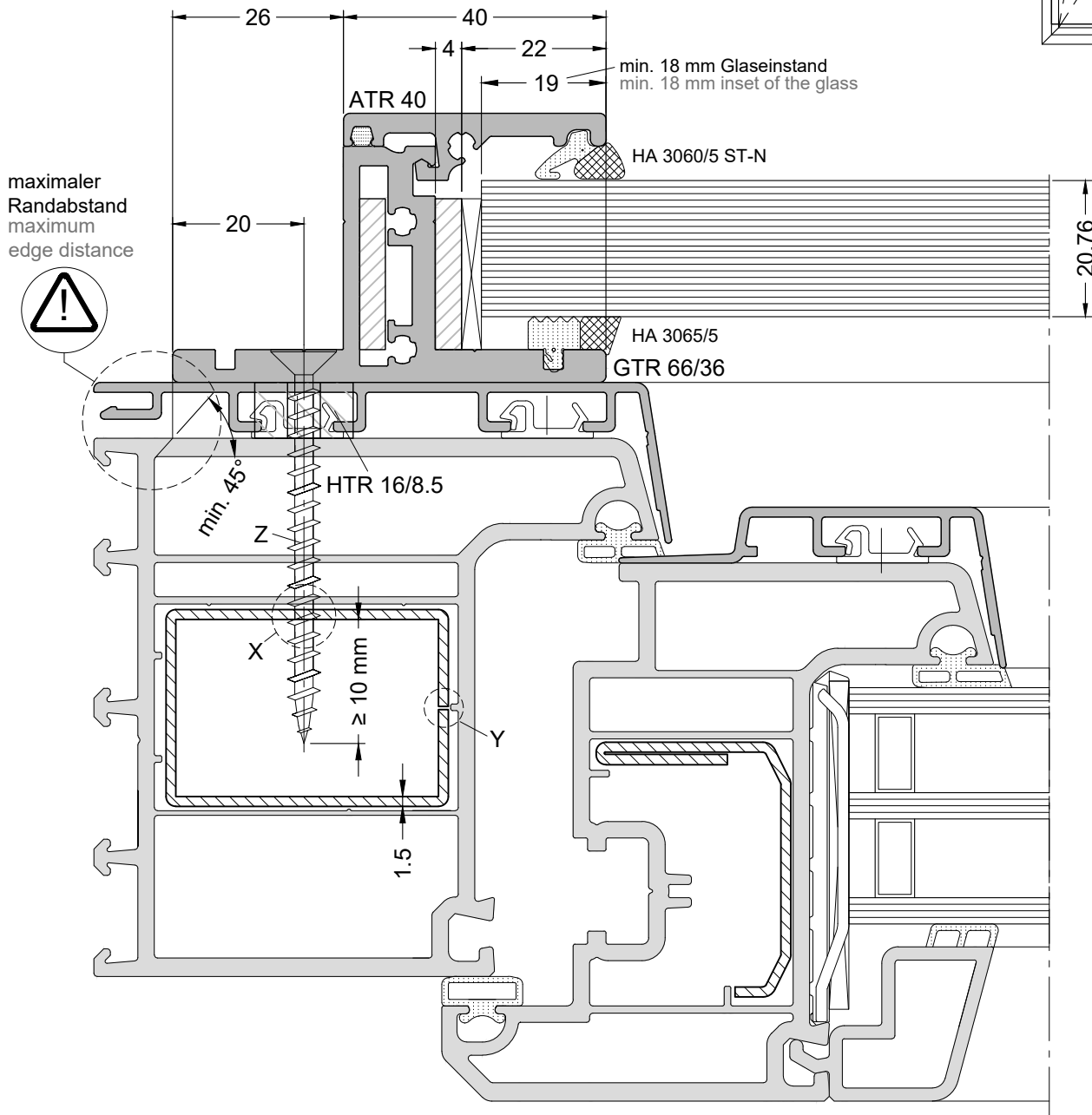
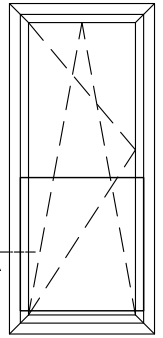

- X = Die Senkblechschraube muss durch die Stahlarmierung des Rahmens geschraubt werden.
Die Stahlarmierung muss mindestens eine Stärke von 1,5 mm aufweisen.
X = The self-tapping countersunk screw must be screwed through the steel reinforcement in the frame.
The steel reinforcement must be at least 1.5 mm thick.
- Y = Es ist darauf zu achten, dass die Öffnung der Stahlarmierung nicht auf der zu schraubenden Seite liegt!
Y = Care must be taken to ensure that the opening on the steel reinforcement does not lie on the side to be screwed!
- Z = Schraubenlänge ist abhängig vom Kunststoffsystem und aus Tabelle 4 Seite 18 zu entnehmen.
Z = The screw must be chosen from table 4 on page 18 according to the plastic system used.

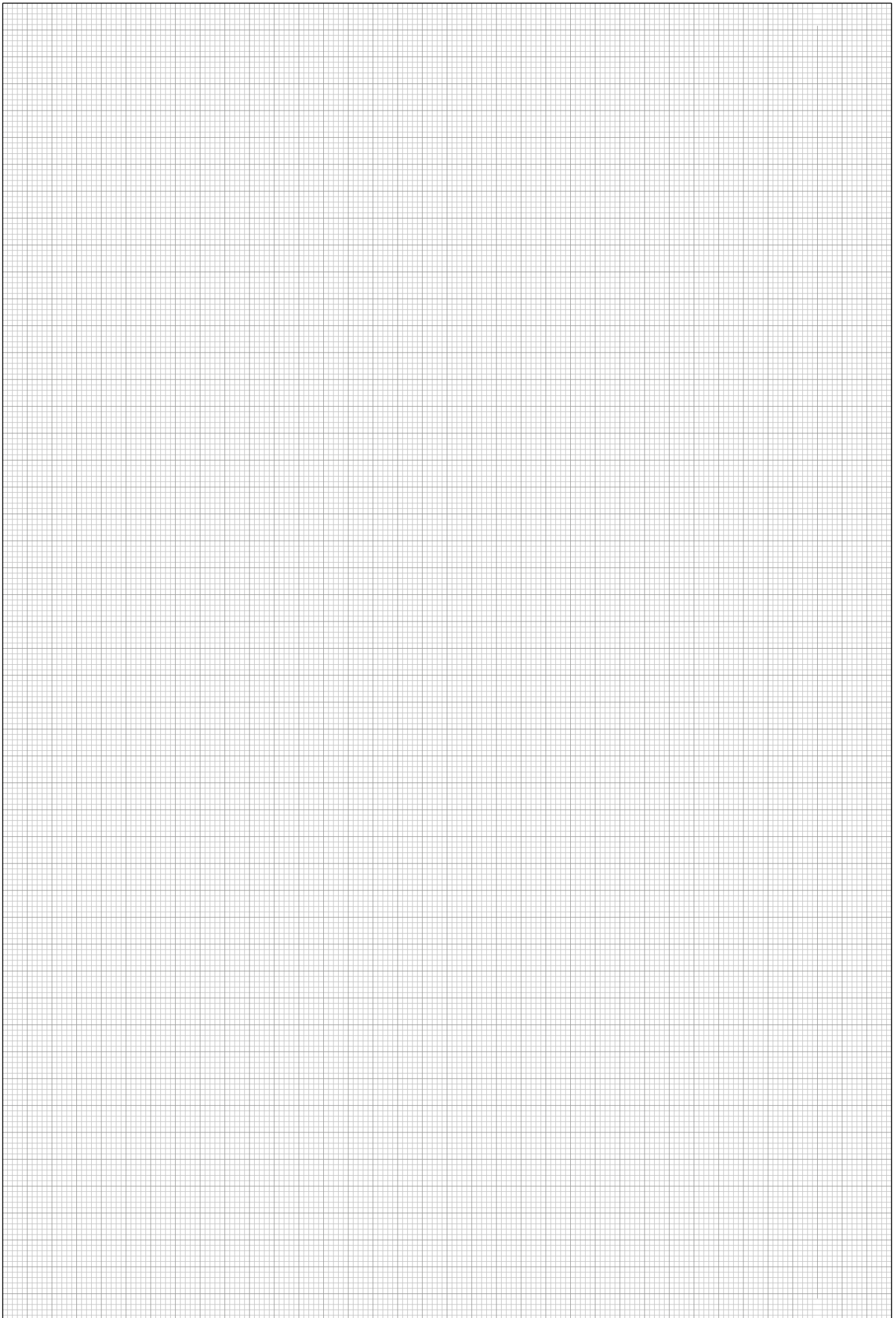

Absturzsicherung FPS mit GTR 40 - Glasstärke 16,76 mm
FPS fall protection with GTR 40 - 16.76 mm glass thickness

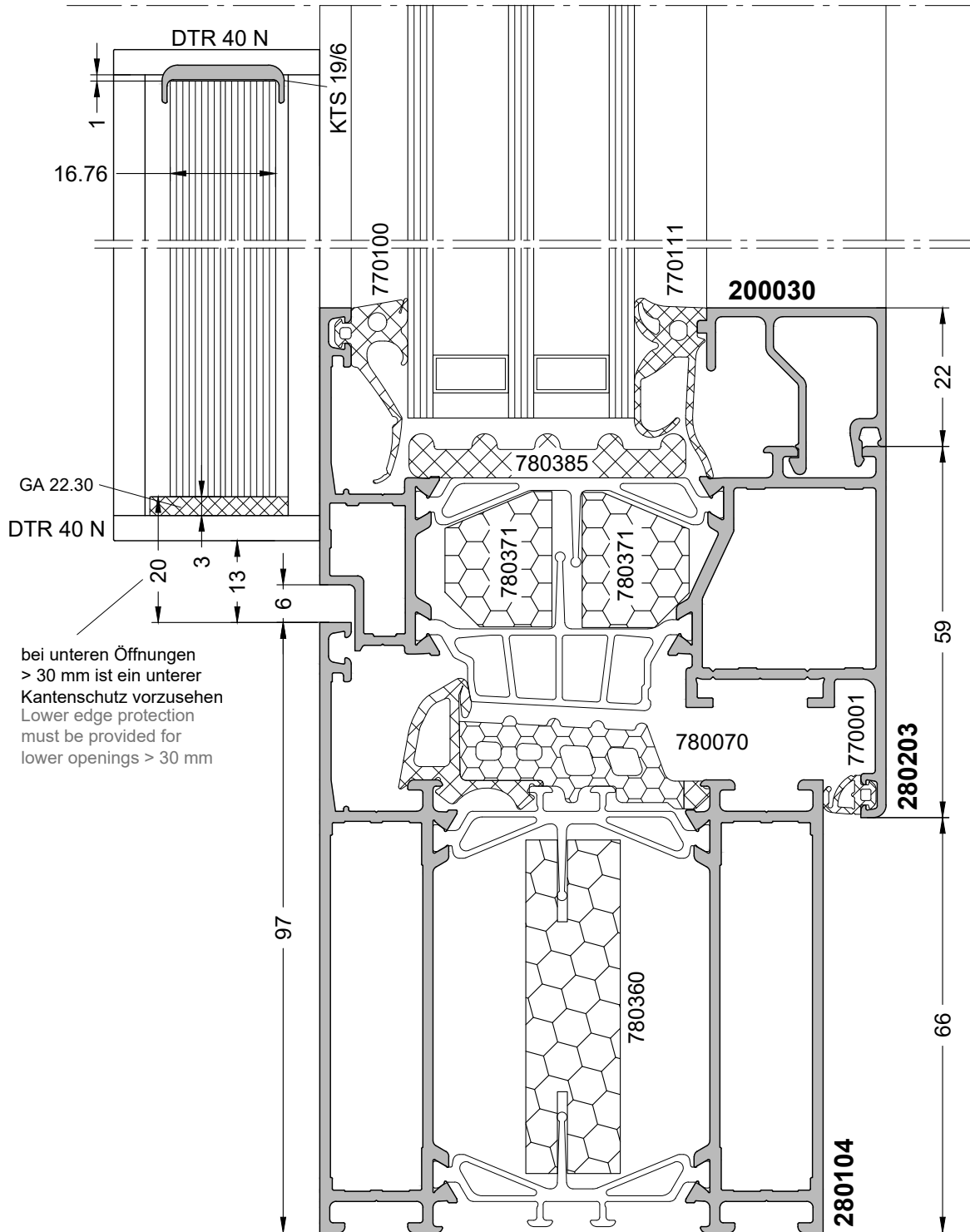
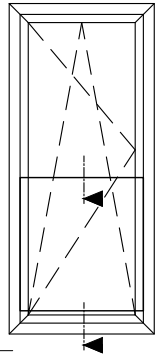

Achtung: Allgemeine Verarbeitungshinweise beachten!
Attention: Note general processing guidelines!

Nr. K-03355
Version: 00

Absturzsicherung FPS mit GTR 40 - Glasstärke 16,76 mm
FPS fall protection with GTR 40 - 16.76 mm glass thickness

Detail Glasstärke 12,76
12.76 glass thickness detail

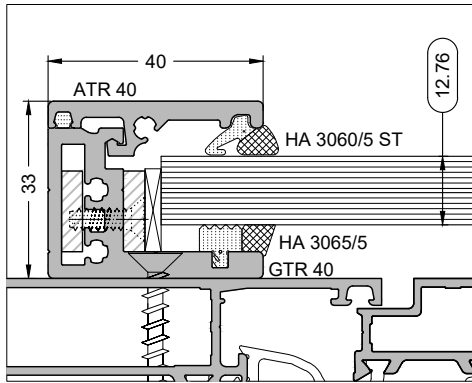

Detail Befestigung im Rahmenüberschlag
Frame overlap fastening detail

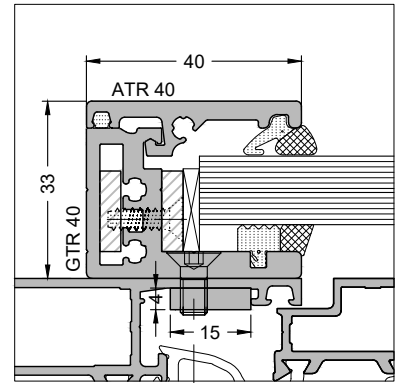
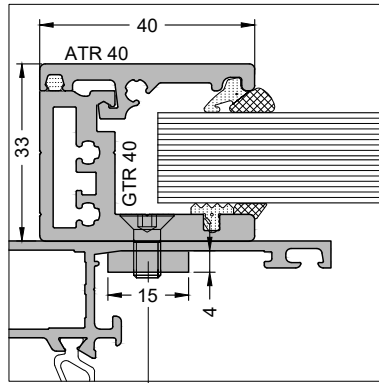

Schraube M5 x 12
Screw M5 x 12

Schraube M5 x 12
Screw M5 x 12

Achtung: Allgemeine Verarbeitungshinweise beachten!
Attention: Note general processing guidelines!

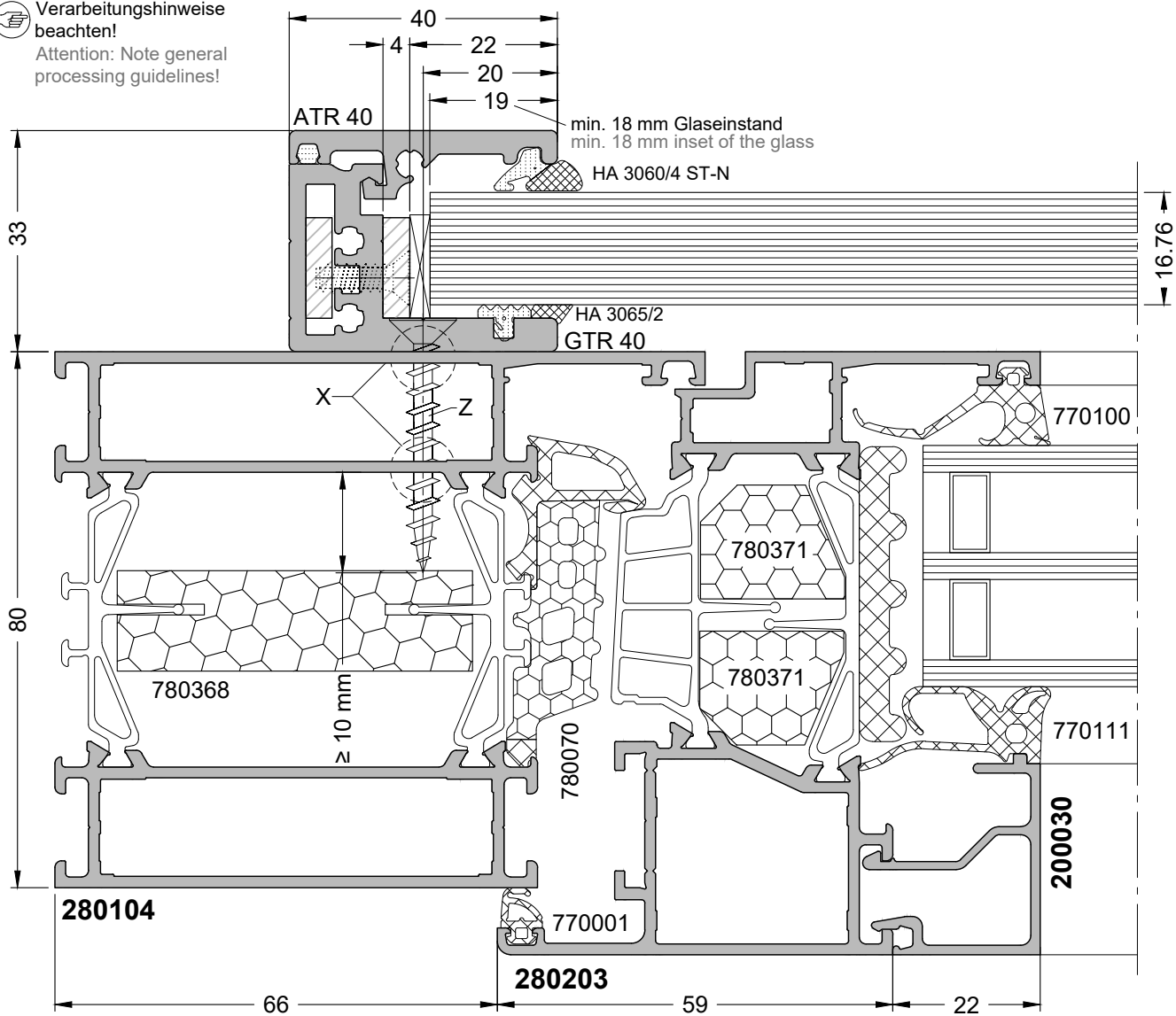

X = Die Senkblechschaube muss durch zwei Aluminiumwandungen geschraubt werden.
Die Aluminiumwandungen müssen zusammen eine Materialstärke von 3,2 mm aufweisen.
X = The self-tapping countersunk screw must be screwed through two aluminium walls.
The aluminium walls must have a combined thickness of 3.2 mm.
Z = Schraubenlänge ist abhängig vom Aluminiumsystem und aus Tabelle 4 Seite 18 zu entnehmen.
Z = The screw must be chosen from table 4 on page 18 according to the aluminium system used.



Absturzsicherung FPS mit GTR 66 - Einbau Positionierung in Rahmenlichte
FPS fall protection with GTR 66 - Installation positioning in frame clearance

Achtung: Allgemeine Verarbeitungshinweise beachten!
Attention: Note general processing guidelines!

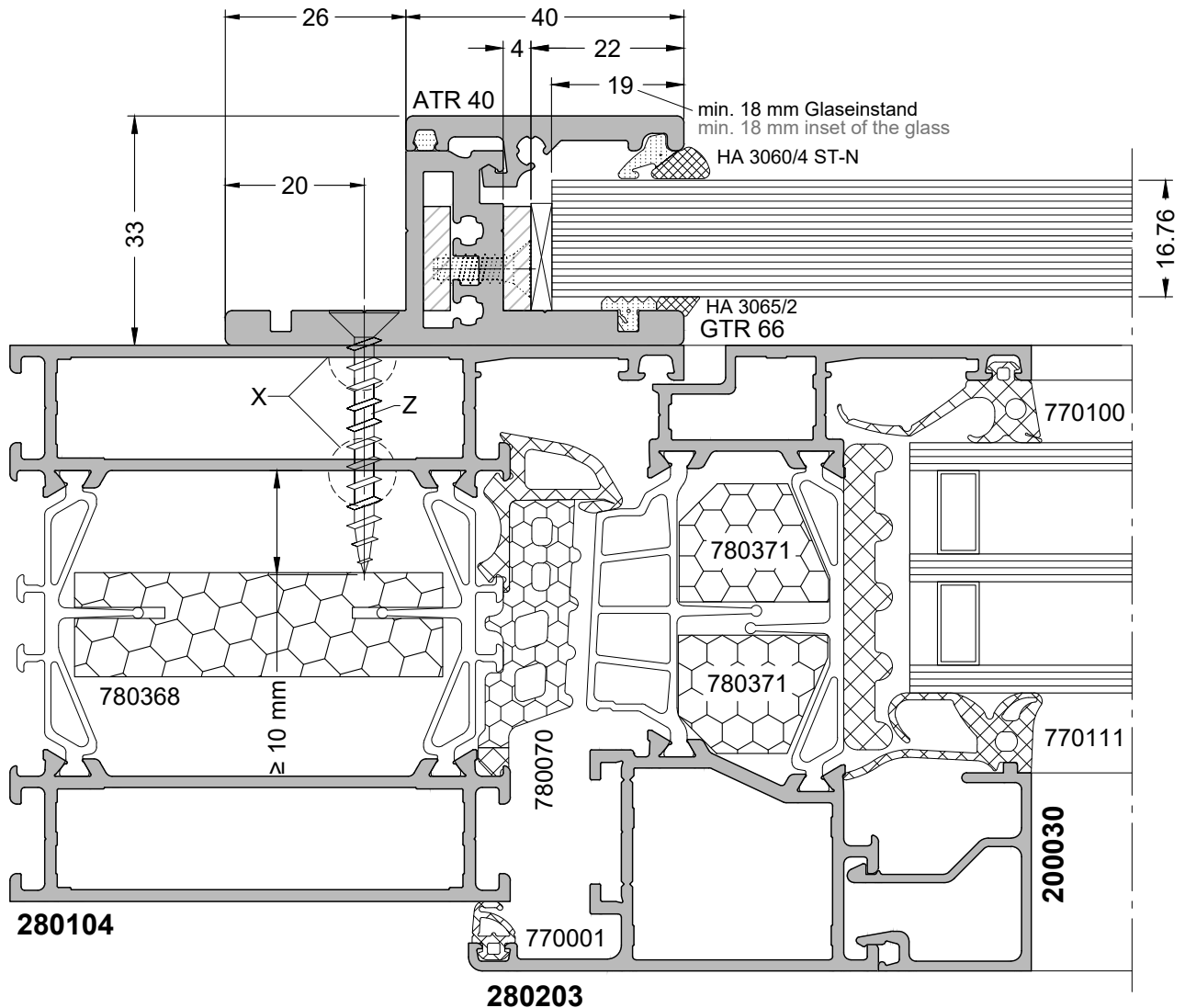
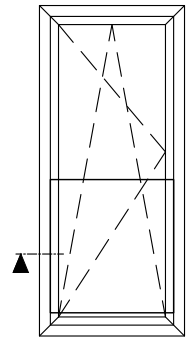

X = Die Senkblechschaube muss durch zwei Aluminiumwandungen geschraubt werden.
Die Aluminiumwandungen müssen zusammen eine Materialstärke von 3,2 mm aufweisen.
X = The self-tapping countersunk screw must be screwed through two aluminium walls.
The aluminium walls must have a combined thickness of 3.2 mm.

Z = Schraubenlänge ist abhängig vom Aluminiumsystem und aus Tabelle 4 Seite 18 zu entnehmen.
Z = The screw must be chosen from table 4 on page 18 according to the aluminium system used.

Absturzicherung FPS mit GTR 66 - Einbausituation Setzholz
FPS fall protection with GTR 66 - Mullion installation situation

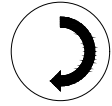
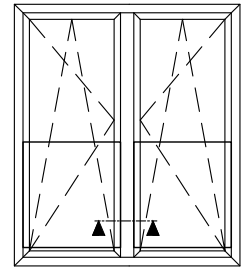
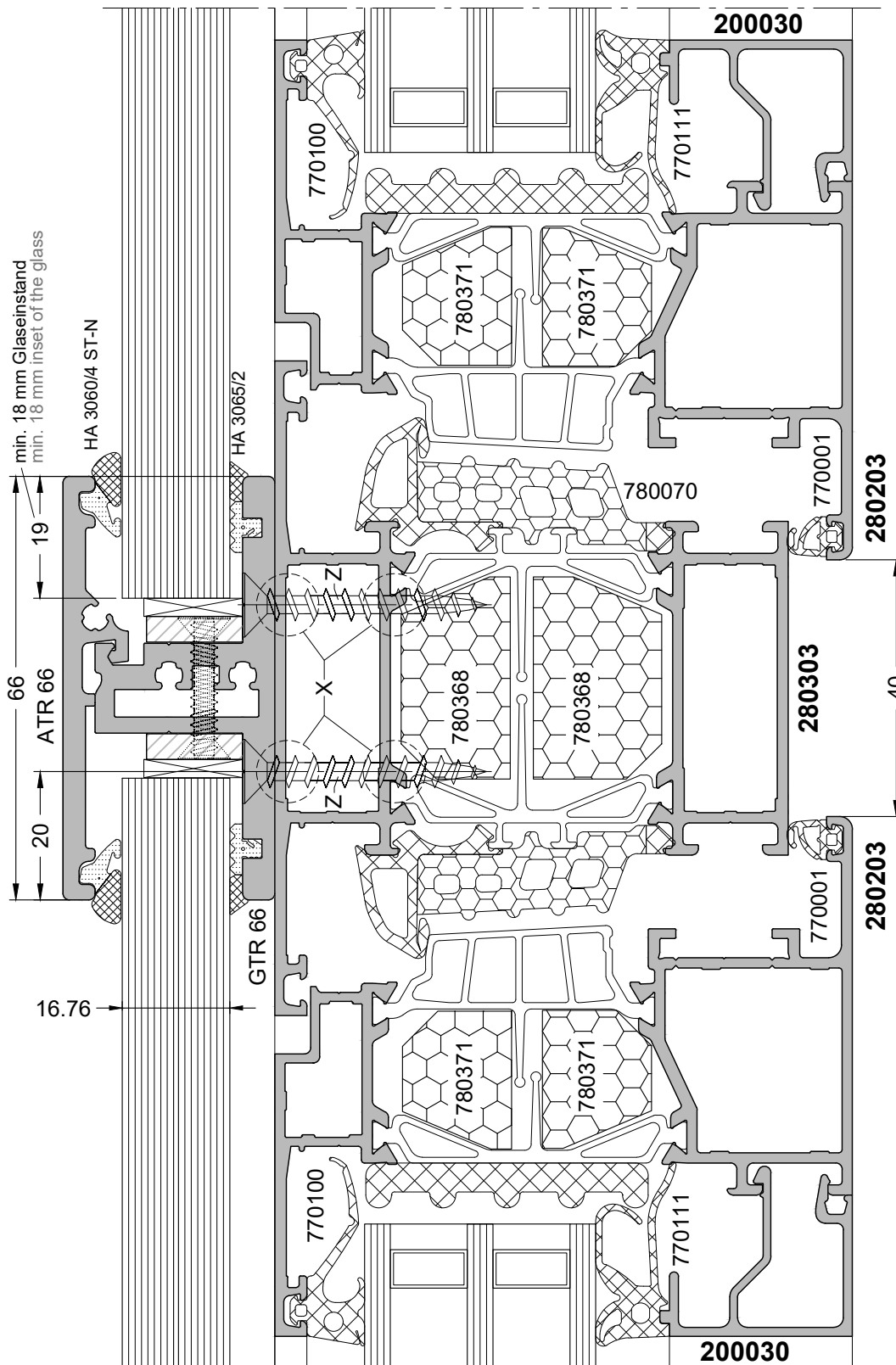

Achtung: Allgemeine Verarbeitungshinweise beachten!
Attention: Note general processing guidelines!

Das Setzholz, wie auch die Verbindung zwischen Rahmen und Setzholz, müssen den statischen sowie den Anforderungen für die Absturzicherung entsprechen.
The set wood as well as the connection between the frame and the set wood must meet the static and fall safety requirements.



X = Die Senkblechschraube muss durch zwei Aluminiumwandungen geschraubt werden.
Die Aluminiumwandungen müssen zusammen eine Materialstärke von 3,2 mm aufweisen.
X = The self-tapping countersunk screw must be screwed through two aluminium walls.
The aluminium walls must have a combined thickness of 3.2 mm.

Z = Schraubenlänge ist abhängig vom Aluminiumsystem aus Tabelle 4 Seite 18 zu entnehmen.
Z = The screw must be chosen from table 4 on page 18 according to the aluminium system used.

Absturzsicherung FPS mit GTR 40 - Glasstärke 16,76 mm
FPS fall protection with GTR 40 - 16.76 mm glass thickness

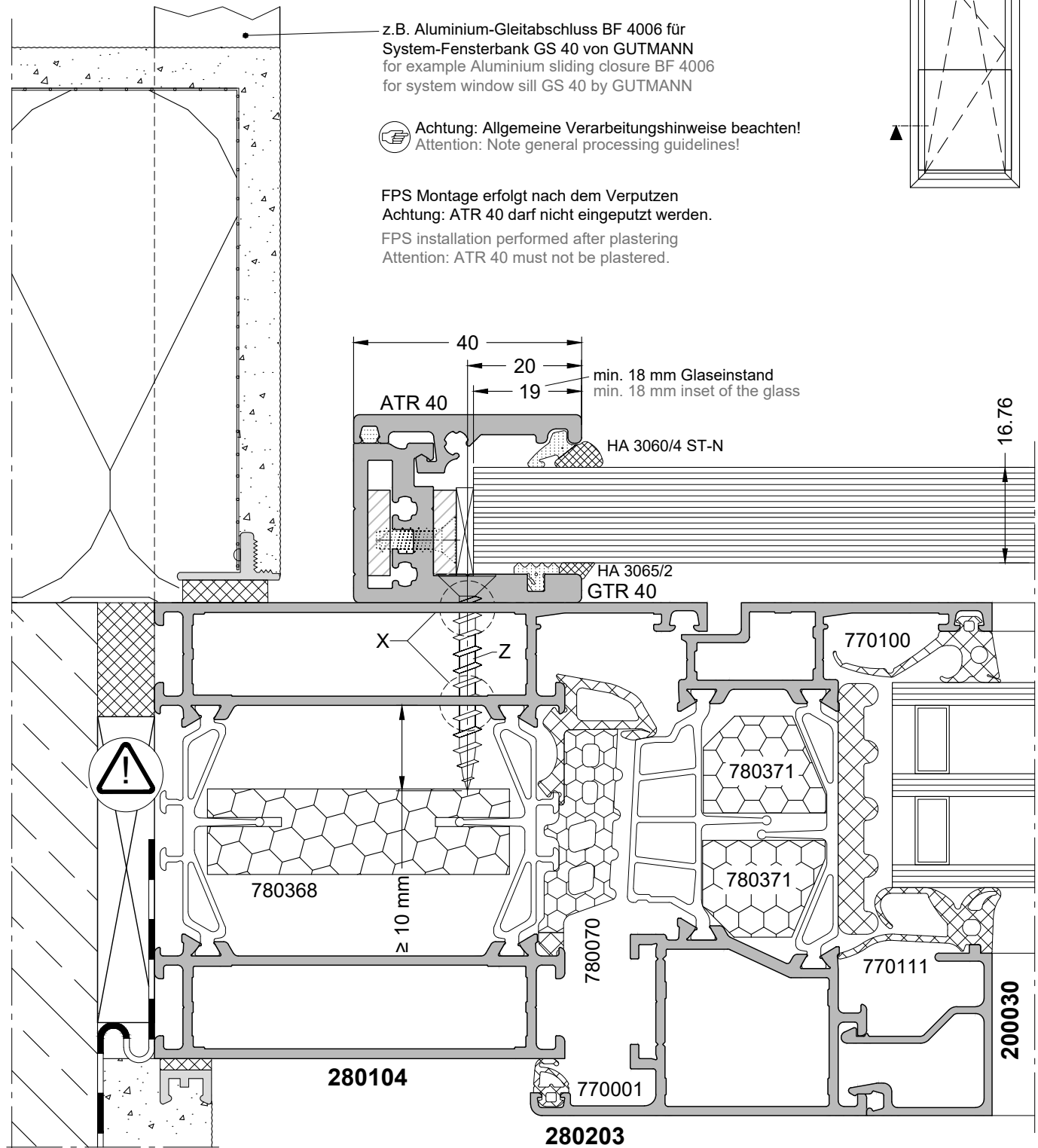

Befestigung Bauelemente nach statischen Erfordernissen unter Berücksichtigung europäischer / nationaler Normung sowie evtl. zusätzlicher regionaler und bauvorhabenbezogener Richtlinien / Vorschriften, SIA 331 Pkt. 2.4 und Pkt. 5; ggf. auch ETB-Richtlinie (2,8 kN / pro Befestigungspunkt).

Fastening of structural elements according to static requirements, taking into account European / national standardization as well as any additional regional and building project-related guidelines / regulations, SIA 331 point 2.4 and point 5; possibly also ETB guideline (2.8 kN / per fastening point).



X = Die Senkblechschräube muss durch zwei Aluminiumwandungen geschraubt werden.
Die Aluminiumwandungen müssen zusammen eine Materialstärke von 3,2 mm aufweisen.

X = The self-tapping countersunk screw must be screwed through two aluminium walls.
The aluminium walls must have a combined thickness of 3.2 mm.

Z = Schraubenlänge ist abhängig vom Aluminiumsystem und aus Tabelle 4 Seite 18 zu entnehmen.

Z = The screw must be chosen from table 4 on page 18 according to the aluminium system used.

Absturzsicherung FPS mit GTR 40 - Einbaubeispiel Rollladenführungsprofil

FPS fall protection with GTR 40 - Rolling shutter guide installation example

3

Befestigung Bauelemente nach statischen Erfordernissen unter Berücksichtigung europäischer / nationaler Normung sowie evtl. zusätzlicher regionaler und bauvorhabenbezogener Richtlinien / Vorschriften, SIA 331 Pkt. 2.4 und Pkt. 5; ggf. auch ETB-Richtlinie (2,8 kN / pro Befestigungspunkt).

Fastening of structural elements according to static requirements, taking into account European / national standardization as well as any additional regional and building project-related guidelines / regulations, SIA 331 point 2.4 and point 5; possibly also ETB guideline (2.8 kN / per fastening point).

Hinweis:
Montage mit Standard Rollladenstopper nicht möglich! (elektrischer Antrieb ausführbar)

Note:
Cannot be installed with the Standard shutter stop!
(can be used with an electric drive)

FPS Montage erfolgt nach dem Verputzen
Achtung: ATR 40 darf nicht eingeputzt werden.
FPS installation performed after plastering
Attention: ATR 40 must not be plastered.

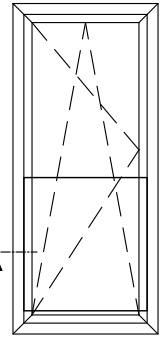

Achtung: Allgemeine Verarbeitungshinweise beachten!
Attention: Note general processing guidelines!

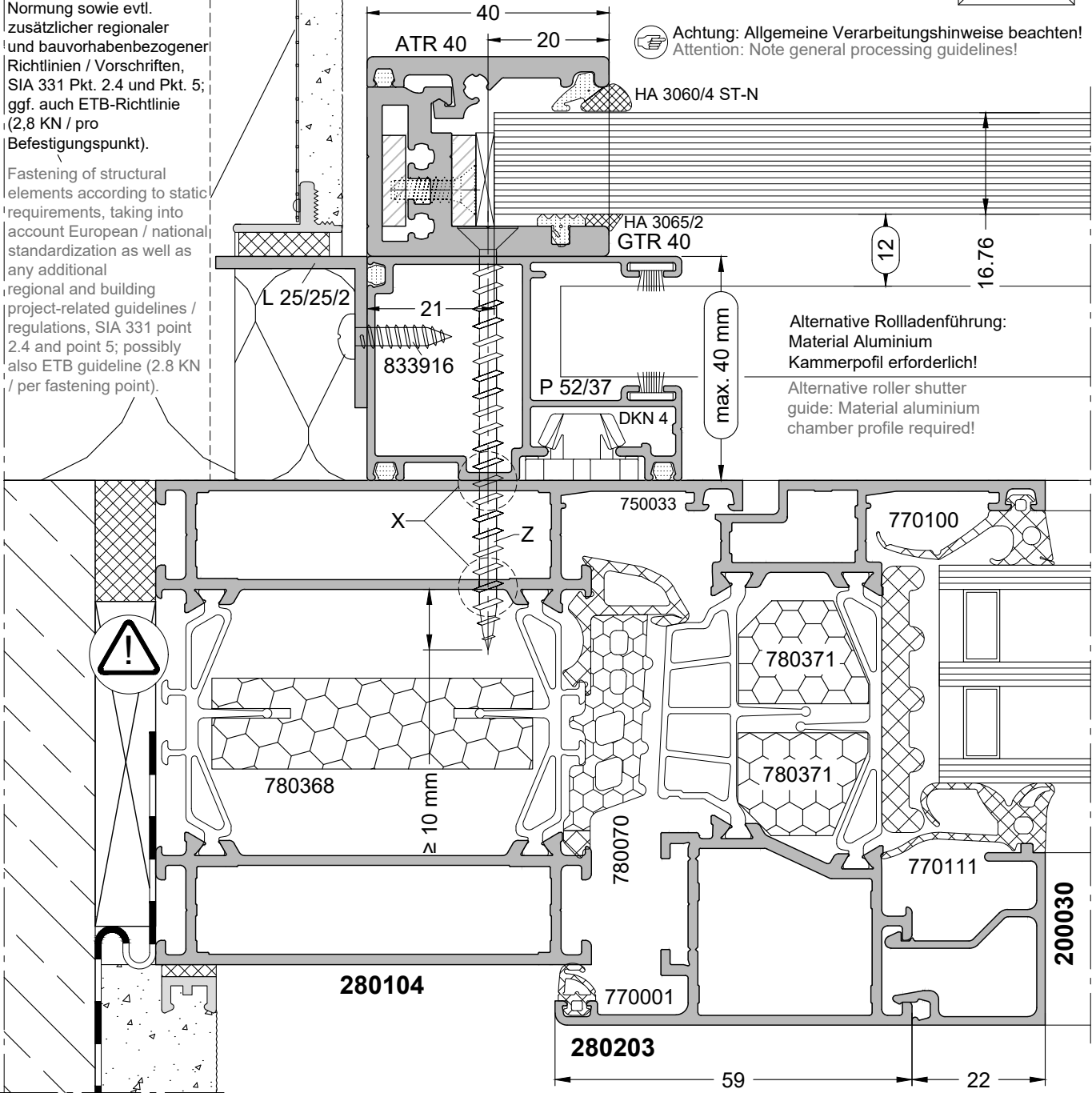

Alternative Rollladenführung:
Material Aluminium
Kammerprofil erforderlich!
Alternative roller shutter
guide: Material aluminium
chamber profile required!



X = Die Senkblechschraube muss durch zwei Aluminiumwandungen geschraubt werden.
Die Aluminiumwandungen müssen zusammen eine Materialstärke von 3,2 mm aufweisen.
X = The self-tapping countersunk screw must be screwed through two aluminium walls.
The aluminium walls must have a combined thickness of 3.2 mm.

Z = Schraubenlänge ist abhängig vom Aluminiumsystem und aus Tabelle 4 Seite 18 zu entnehmen.
Z = The screw must be chosen from table 4 on page 18 according to the aluminium system used.

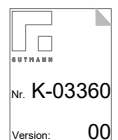

Absturzsicherung FPS mit GTR 40 - Rollladenführung für außenliegende Revisionsdeckel FPS fall protection with GTR 40 - Rolling shutter guide for exterior inspection cover

Achtung: Allgemeine Verarbeitungshinweise beachten!
Attention: Note general processing guidelines!

Rollladenprofil muss im Bereich der Absturzsicherung ausgeklinkt werden!
The roller rolling shutter guide must be notched in the fall protection area!

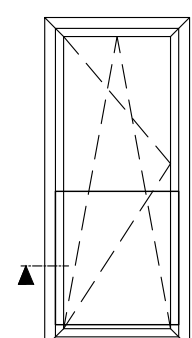
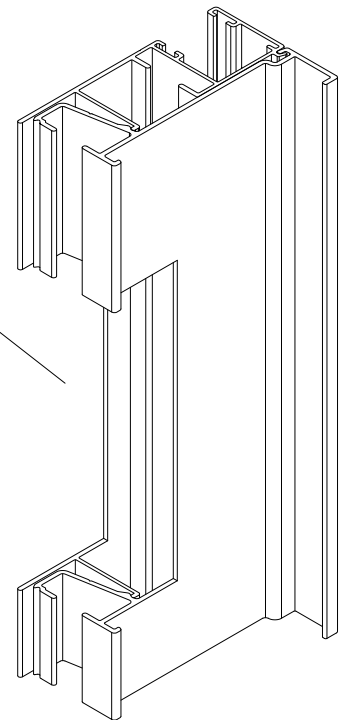
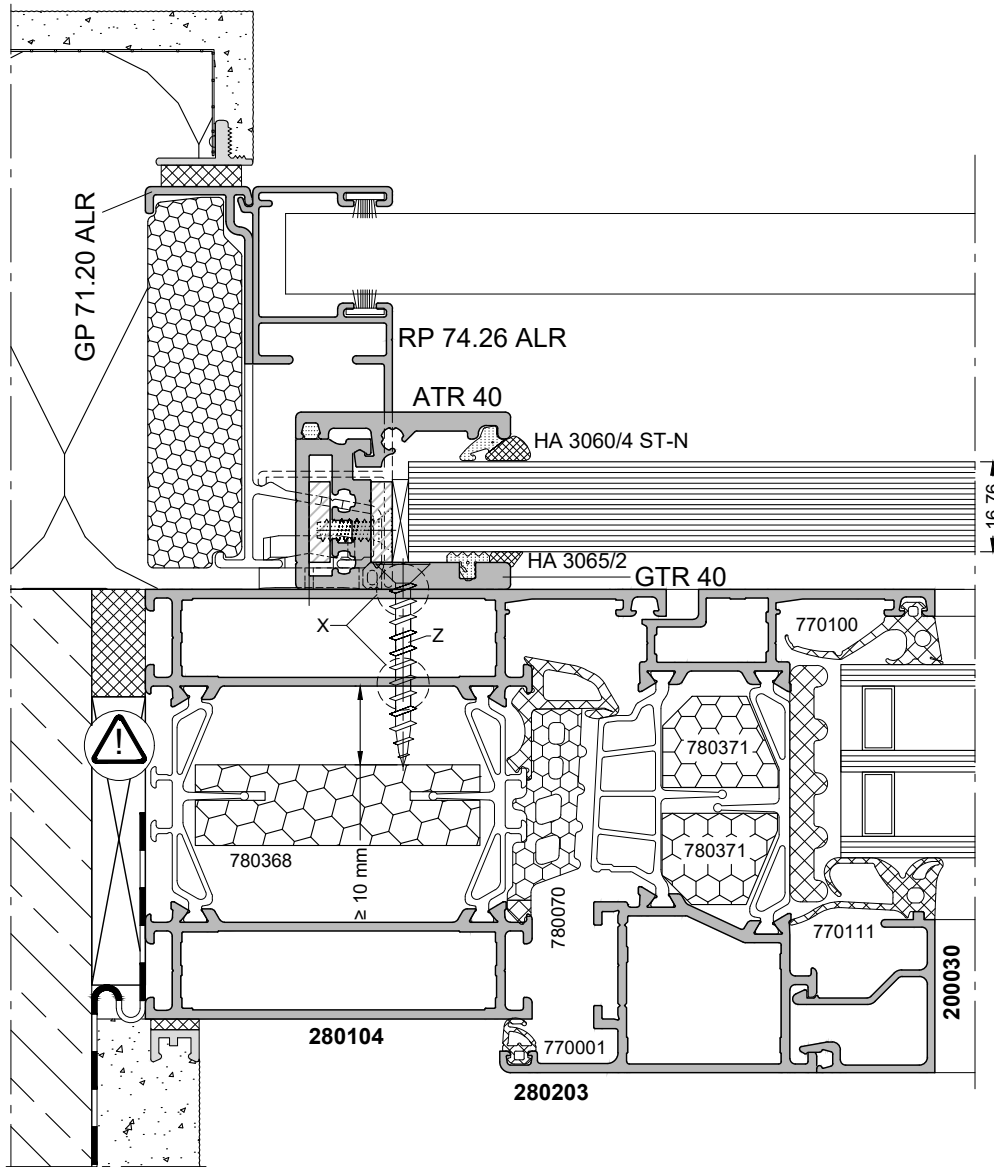

Befestigung Bauelemente nach statischen Erfordernissen unter Berücksichtigung europäischer / nationaler Normung sowie evtl. zusätzlicher regionaler und bauvorhabenbezogener Richtlinien / Vorschriften, SIA 331 Pkt. 2.4 und Pkt. 5; ggf. auch ETB-Richtlinie (2,8 KN / pro Befestigungspunkt).

Fastening of structural elements according to static requirements, taking into account European / national standardization as well as any additional regional and building project-related guidelines / regulations, SIA 331 point 2.4 and point 5; possibly also ETB guideline (2.8 KN / per fastening point).



- X = Die Senkblechschraube muss durch zwei Aluminiumwandungen geschraubt werden.
Die Aluminiumwandungen müssen zusammen eine Materialstärke von 3,2 mm aufweisen.
- X = The self-tapping countersunk screw must be screwed through two aluminium walls.
The aluminium walls must have a combined thickness of 3.2 mm.
- Z = Schraubenlänge ist abhängig vom Aluminiumsystem und aus Tabelle 4 Seite 18 zu entnehmen.
- Z = The screw must be chosen from table 4 on page 18 according to the aluminium system used.

Abb. 71% skaliert
Obj. 71% scaled
141%
Version: 00
Nr. K-03361

Absturzsicherung FPS mit GTR 40/36 - Glasstärke 20,76 mm
FPS fall protection with GTR 40/36 - 20.76 mm glass thickness

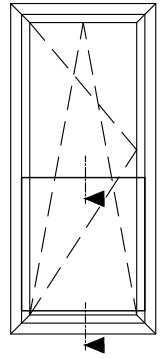

Achtung: Allgemeine Verarbeitungshinweise beachten!
Attention: Note general processing guidelines!

3

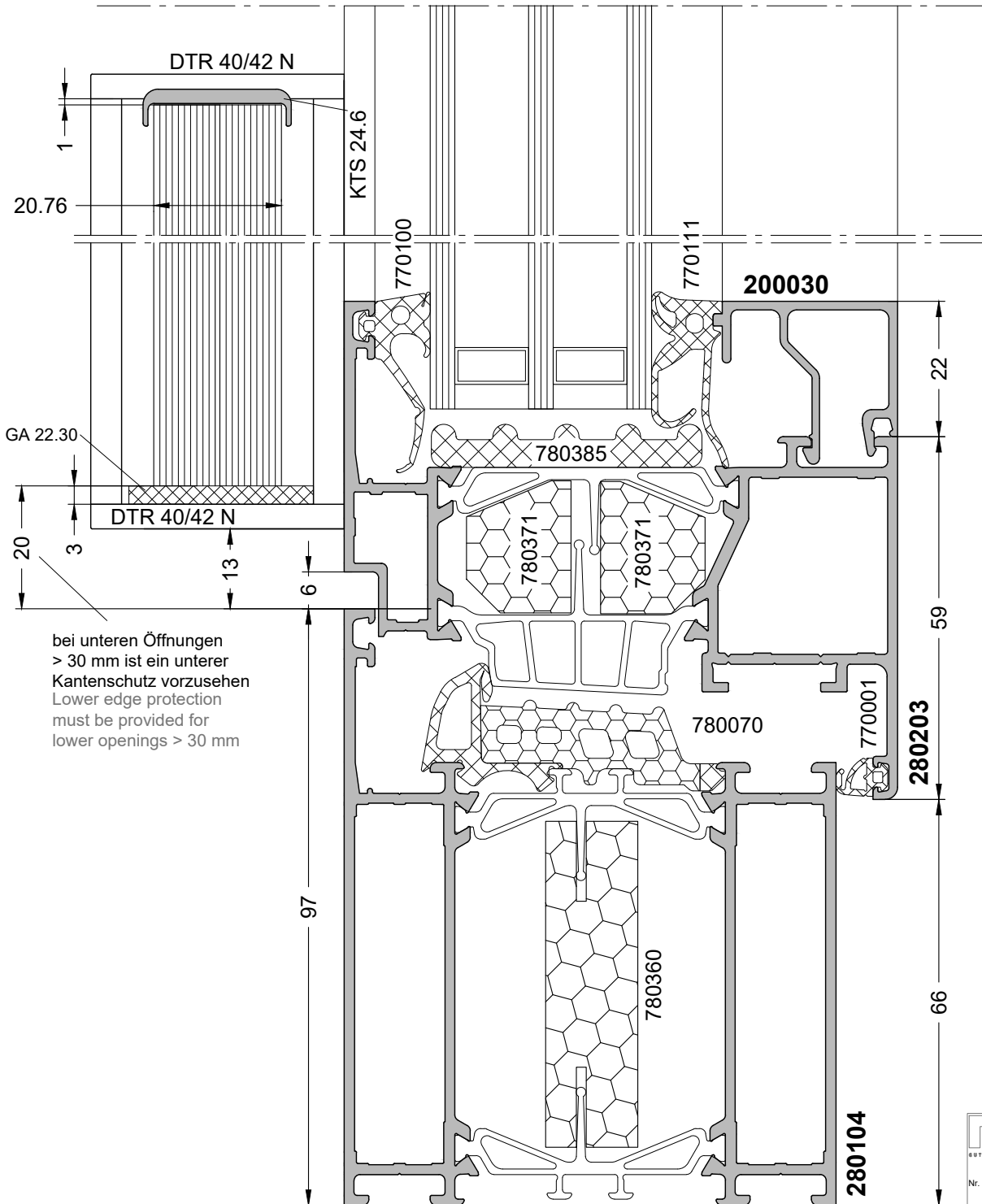

bei unteren Öffnungen
> 30 mm ist ein unterer
Kantenschutz vorzusehen
Lower edge protection
must be provided for
lower openings > 30 mm

Nr. K-03362
Version: 00

Absturzsicherung FPS mit GTR 40/36 - Glasstärke 20,76 mm
FPS fall protection with GTR 40/36 - 20.76 mm glass thickness

Detail Glasstärke 25,76
24.76 glass thickness
detail

Achtung: Allgemeine Verarbeitungshinweise beachten!
Attention: Note general processing guidelines!

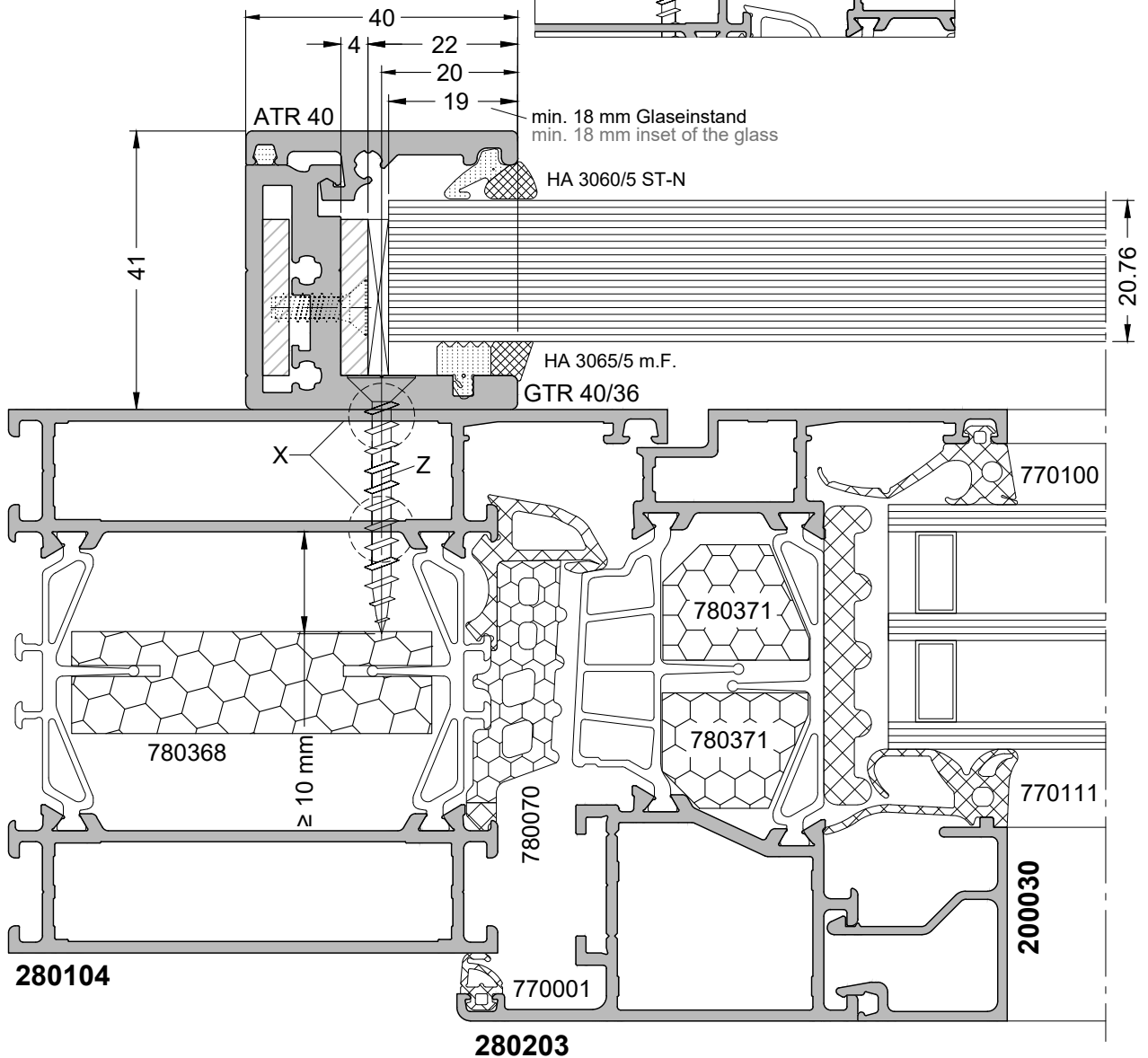
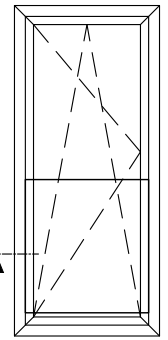
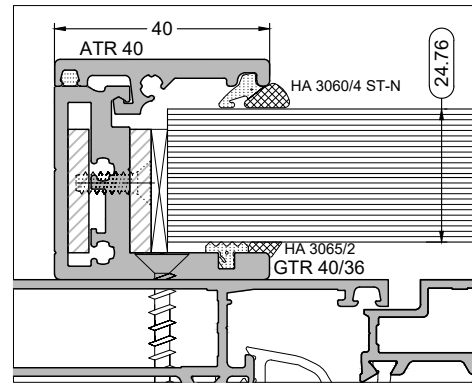

X = Die Senkblechschaube muss durch zwei Aluminiumwänden geschraubt werden.
Die Aluminiumwänden müssen zusammen eine Materialstärke von 3,2 mm aufweisen.
X = The self-tapping countersunk screw must be screwed through two aluminium walls.
The aluminium walls must have a combined thickness of 3.2 mm.

Z = Schraubenlänge ist abhängig vom Aluminiumsystem und aus Tabelle 4 Seite 18 zu entnehmen.
Z = The screw must be chosen from table 4 on page 18 according to the aluminium system used.

Absturzsicherung FPS mit GTR 66/36 - Einbau Positionierung in Rahmenlichte

FPS fall protection with GTR 66/36 - Installation positioning in frame clearance

 **Achtung: Allgemeine Verarbeitungshinweise beachten!**
Attention: Note general processing guidelines!

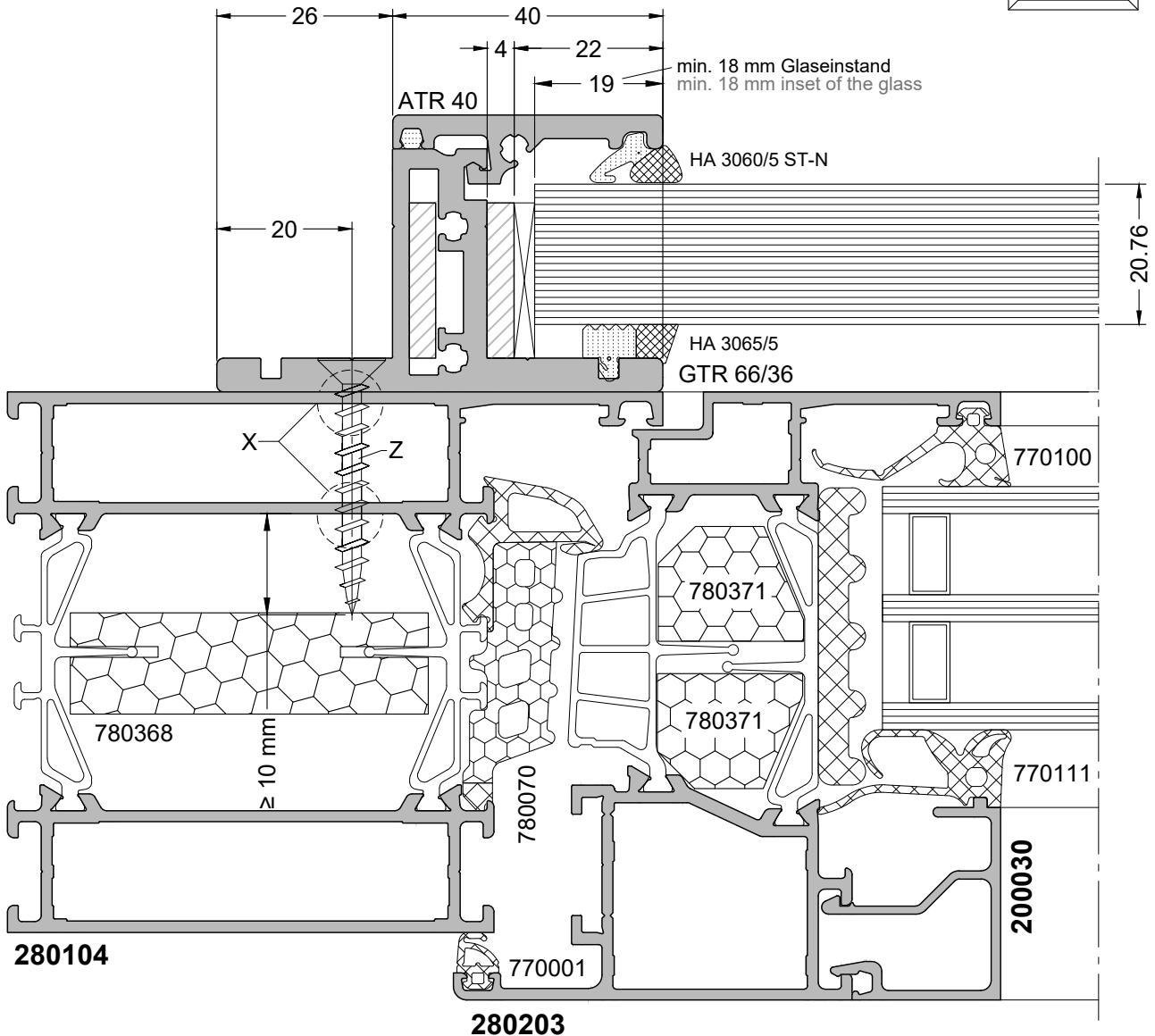
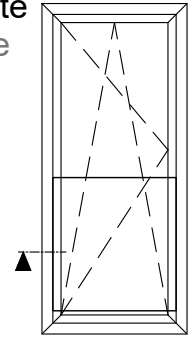

X = Die Senkblechschaube muss durch zwei Aluminiumwandungen geschraubt werden.
Die Aluminiumwandungen müssen zusammen eine Materialstärke von 3,2 mm aufweisen.
X = The self-tapping countersunk screw must be screwed through two aluminium walls.
The aluminium walls must have a combined thickness of 3.2 mm.

Z = Schraubenlänge ist abhängig vom Aluminiumsystem und aus Tabelle 4 Seite 18 zu entnehmen.
Z = The screw must be chosen from table 4 on page 18 according to the aluminium system used.



Absturzsicherung FPS mit GTR 66/36 - Einbausituation Setzholz
FPS fall protection with GTR 66/36 - Mullion installation situation

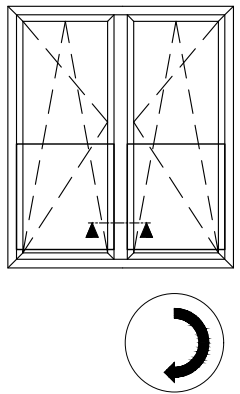
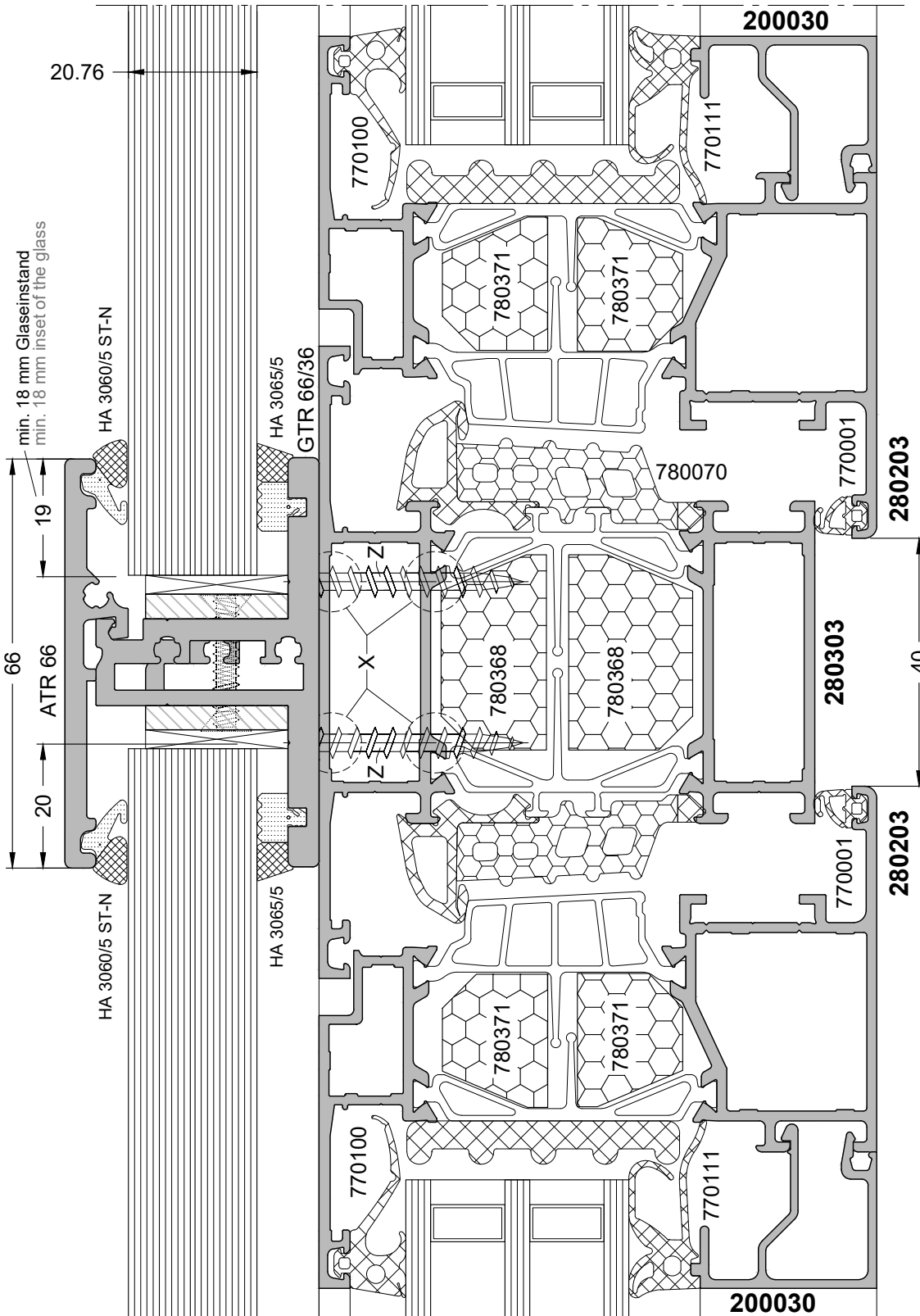

Achtung: Allgemeine Verarbeitungshinweise beachten!
Attention: Note general processing guidelines!

Das Setzholz, wie auch die Verbindung zwischen Rahmen und Setzholz, müssen den statischen sowie den Anforderungen für die Absturzsicherheit entsprechen.
The set wood as well as the connection between the frame and the set wood must meet the static and fall safety requirements.



X = Die Senkblechschaube muss durch zwei Aluminiumwänden geschraubt werden.
Die Aluminiumwänden müssen zusammen eine Materialstärke von 3,2 mm aufweisen.
X = The self-tapping countersunk screw must be screwed through two aluminium walls.
The aluminium walls must have a combined thickness of 3.2 mm.

Z = Schraubenlänge ist abhängig vom Aluminiumsystem und aus Tabelle 4 Seite 18 zu entnehmen.
Z = The screw must be chosen from table 4 on page 18 according to the aluminium system used.

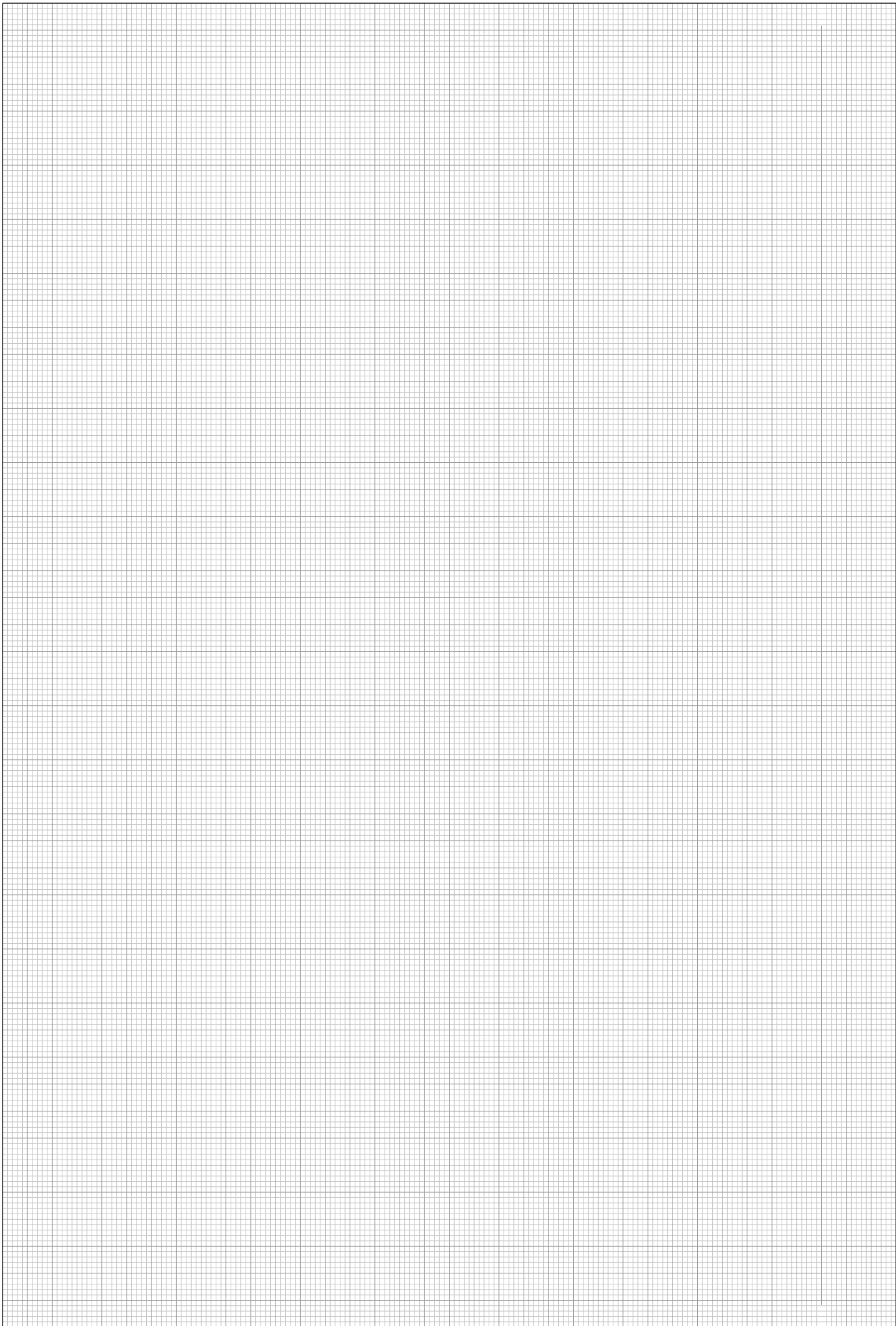

K-Nr.	Serie Series	Beschreibung	Description	Seite Page
K-00352	FPS	Explosionszeichnung GTR 40 und GTR 40/36	Exploded view GTR 40 and GTR 40/36	82
-	FPS	Stückliste FPS mit GTR 40 und GTR 40/36	Parts list FPS with GTR 40 and GTR 40/36	83
-	FPS	Bohrungen Blendrahmen	Boreholes for frame	84
K-03371	FPS	Verarbeitungshinweise GTR 40 und GTR 40/36 Teil 1	Processing Instructions GTR 40 and GTR 40/36 Part 1	85
K-01260	FPS	Verarbeitungshinweise GTR 40 und GTR 40/36 Teil 2	Processing Instructions GTR 40 and GTR 40/36 Part 2	86
K-01261	FPS	Explosionszeichnung GTR 66 und GTR 66/36	Exploded view GTR 66 and GTR 66/36	88
-	FPS	Stückliste FPS mit GTR 66 und GTR 66/36	Parts list FPS with GTR 66 and GTR 66/36	89
-	FPS	Bohrungen Pfosten	Boreholes for transom	90
K-03372	FPS	Verarbeitungshinweise GTR 66 und GTR 66/36 Teil 1	Processing Instructions GTR 66 and GTR 66/36 Part 1	91
K-01263	FPS	Verarbeitungshinweise GTR 66 und GTR 66/36 Teil 2	Processing Instructions GTR 66 and GTR 66/36 Part 2	92

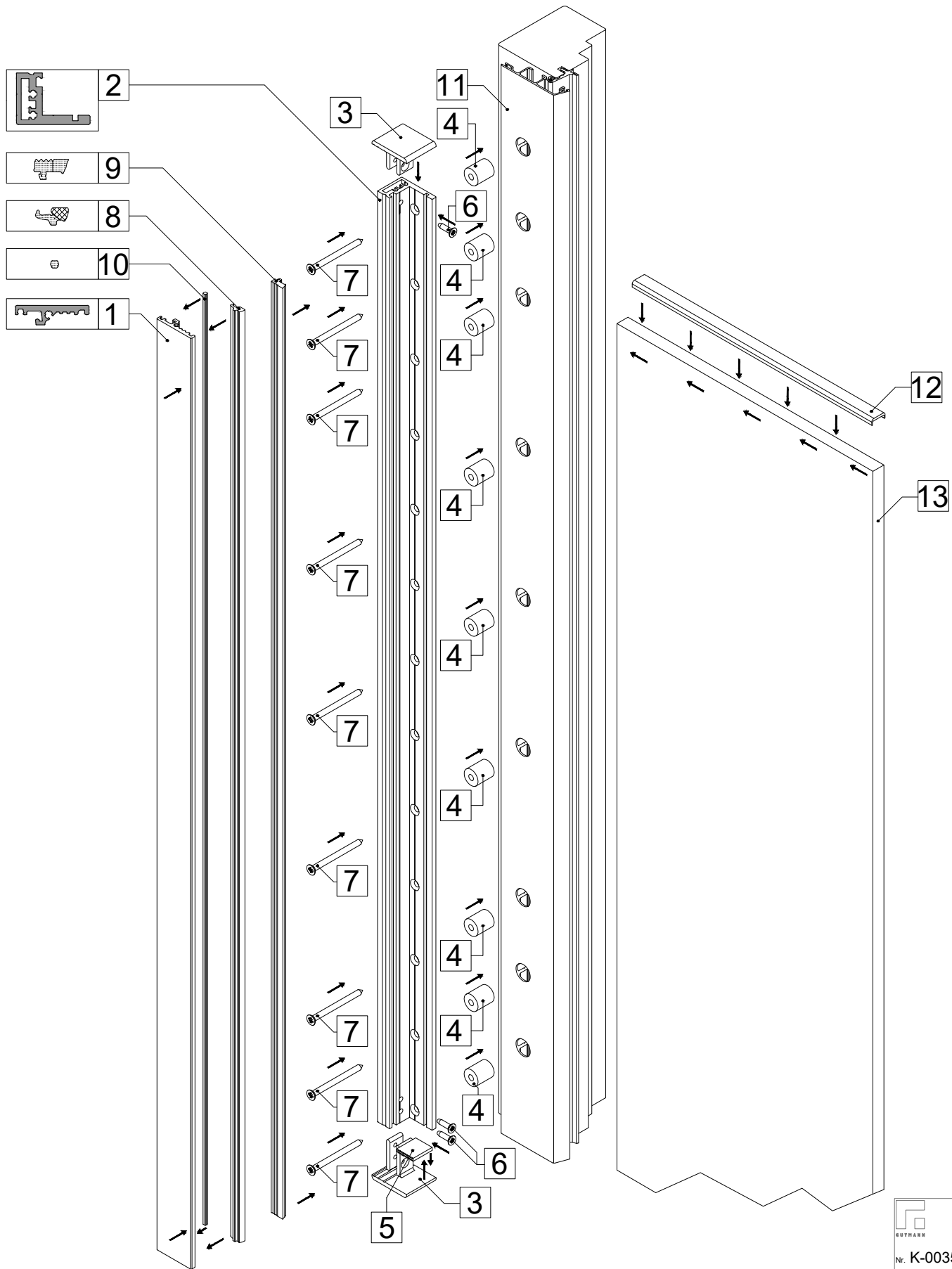

GUTMANN
Nr. K-00352
Version: 00

Position Positon	Bezeichnung	Description	Artikelnummer Item number
①	Abdeckprofil ATR 40 B (Pulverbeschichtete Variante)	Cover profile ATR 40 B (powder-coated version)	553717
	Abdeckprofil ATR 40 E (Eloxierte Variante)	Cover profile ATR 40 E (anodized version)	553405
②	Grundprofil GTR 40 (für Glasdicken 12,76 / 16,76)	Base profile GTR 40 (for glass thickness 12.76 / 16.76)	587757
	Grundprofil GTR 40/36 (für Glasdicken 20,76 / 24,76)	Base profile GTR 40/36 (for glass thickness 20.76 / 24.76)	588630
③	Deckel DTR 40 N	Cover DTR 40 N	554746
	Deckel DTR 40/42 N	Cover DTR 40/42 N	54746-02
④	Distanzhülse HTR 16/14 (für System MIRA contour)	Distance sleeve HTR 16/14 (for system MIRA contour)	E001018
	Distanzhülse HTR 16/18.5 (für System MIRA)	Distance sleeve HTR 16/18.5 (for system MIRA)	E001019
	Distanzhülse HTR 16 /8.5 (für System DECCO)	Distance sleeve HTR 16/8.5 (for system DECCO)	E001283
⑤	Glasauflage GA 22.30	Glass support GA 22.30	E005792
⑥	Senkblechschraube VA 4,2 x 14	Countersunk screw VA 4.2 x 14	E002535
⑦	Schraube VA d x l (abhängig von Unterkonstruktion)	Screw VA d x l (dependent on substructure)	Tabelle S. 13 Regist page 13
⑧	Stopfdichtung HA 3060/4 ST-N	Taping gasket HA 3060/4 ST-N	E000333
	Stopfdichtung HA 3060/5 ST	Taping gasket HA 3060/5 ST	E000025
⑨	Innere Verglasungsdichtung HA 3065/1 m.F.	Inside glazing gasket HA 3065/1 m.F.	E002537
	Innere Verglasungsdichtung HA 3065/2 m.F.	Inside glazing gasket HA 3065/2	7030652
	Innere Verglasungsdichtung HA 3065/5 m.F.	Inside glazing gasket HA 3065/5 m.F.	7030655
⑩	Dichtschnur 750033 EPDM	Gasket cord 750033 EPDM	750033
⑪	Rahmen	Frame	-----
⑫	Kantenschutz KTS 15.6 (für Glasdicken 12,76)	Edge guard KTS 15.6 (for glass thickness 12.76)	553584
	Kantenschutz KTS 19.6 (für Glasdicken 16,76)	Edge guard KTS 19.6 (for glass thickness 16.76)	553586
	Kantenschutz KTS 24.6 (für Glasdicken 20,76)	Edge guard KTS 24.6 (for glass thickness 20.76)	554659
	Kantenschutz KTS 28.6 (für Glasdicken 24,76)	Edge guard KTS 28.6 (for glass thickness 24.76)	554660
⑬	Scheibe 2 x 6 TVG mit 0,76 mm Folie = 12,76 mm*	Glas panel 2 x 6 TVG with 0.76 mm foil = 12.76 mm	Bauseits Povid by the client
	Scheibe 2 x 8 TVG mit 0,76 mm Folie = 16,76 mm*	Glas panel 2 x 8 TVG with 0.76 mm foil = 16.76 mm	Bauseits Povid by the client
	Scheibe 2 x 10 TVG mit 0,76 mm Folie = 20,76 mm*	Glas panel 2 x 10 TVG with 0.76 mm foil = 20.76 mm	Bauseits Povid by the client
	Scheibe 2 x 12 TVG mit 0,76 mm Folie = 24,76 mm*	Glas panel 2 x 12 TVG with 0.76 mm foil = 24.76 mm	Bauseits Povid by the client

*Scheiben mit dickeren Folien möglich | Glass panes with thicker foils possible

Bohrungen Blendrahmen | Bore frame

4

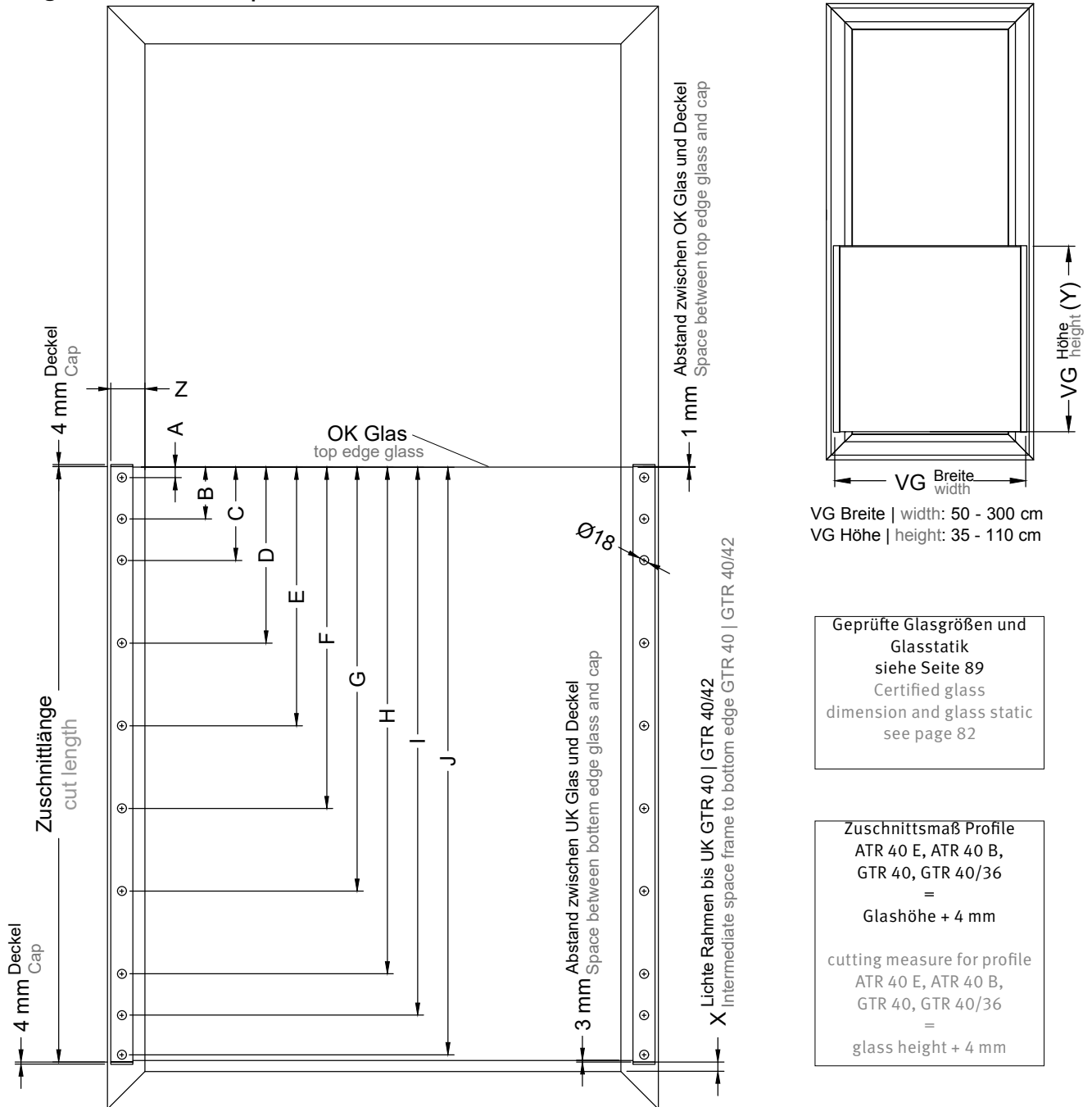

VG Breite | width: 50 - 300 cm
VG Höhe | height: 35 - 110 cm

Geprüfte Glasgrößen und Glasstatik
siehe Seite 89
Certified glass dimension and glass static see page 82

Zuschnittsmaß Profile
ATR 40 E, ATR 40 B,
GTR 40, GTR 40/36
=
Glashöhe + 4 mm
cutting measure for profile
ATR 40 E, ATR 40 B,
GTR 40, GTR 40/36
=
glass height + 4 mm

Grundprofil Base profile	Zuschnittlänge Cut length		Maße von Oberkante Grundprofil Measure from top edge base profile									
	von Länge from length	bis Länge to length	A	B	C	D	E	F	G	H	I	J
GTR 40/36	350	387	35	72,5	110	147,5	185	222,5	297,5	335		
GTR 40/36	388	425	35	72,5	110	147,5	185	260	335	372,5		
GTR 40/36	426	462	35	72,5	110	147,5	185	260	335	410		
GTR 40/36	463	499	35	72,5	110	147,5	185	260	335	410	447,5	
GTR 40 GTR 40/36	500	554	35	110	185	335	410	485				
GTR 40 GTR 40/36	575	649	35	110	185	335	410	485	560			
GTR 40 GTR 40/36	650	724	35	110	185	335	485	560	635			
GTR 40 GTR 40/36	725	799	35	110	185	335	485	635	710			
GTR 40 GTR 40/36	800	874	35	110	185	335	485	635	710	785		
GTR 40 GTR 40/36	875	949	35	110	185	335	485	635	785	860		
GTR 40 GTR 40/36	950	1024	35	110	185	335	485	635	785	860	935	
GTR 40 GTR 40/36	1025	1099	35	110	185	335	485	635	785	935	1010	
GTR 40 GTR 40/36	1100	1200	35	110	185	335	485	635	785	935	1010	1085

	<p>Rahmen vorbohren: Holz System: Holzrahmen Weichholz Ø 3 mm - Hartholz Ø 3.5 mm Holz-Aluminium System: Aluminiumrahmen Ø 18 mm Holzrahmen Weichholz Ø 3 mm - Hartholz Ø 3.5 mm Kunststoff System: Kunststoffrahmen Ø 4 mm Kunststoff-Alu System: Aluminiumrahmen Ø 18 mm - Kunststoffrahmen Ø 4 mm Aluminium System: Aluminiumrahmen Ø 3.8 mm</p> <p>Pre-drill frame: Wood system: Wood frame softwood Ø 3 mm - hardwood Ø 3.5 mm Wood aluminum system: Aluminum frame Ø 18 mm Wood frame softwood Ø 3 mm - hardwood Ø 3.5 mm Plastic system: Plastic frame Ø 4 mm Plastic aluminum system: Aluminum frame Ø 18 mm - plastic frame Ø 4 mm Aluminum system: Aluminum frame Ø 3.8 mm</p>																				
	<p>Bei Holz-Aluminium und Kunststoff-Aluminium-Systemen, Distanzhülsen [4] in Bohrung im Blendrahmen positionieren und mit Dichtstoff abdichten. If wood aluminium or plastic aluminium systems are used, position spacer sleeve [4] in drilling holes in window frame and seal it with sealant.</p> <table border="0"> <tr> <td>Holz-Aluminium MIRA contour Wood-aluminium MIRA contour</td> <td>HTR 16/14</td> </tr> <tr> <td>Holz-Aluminium MIRA Wood-aluminium MIRA</td> <td>HTR 16/18,5</td> </tr> <tr> <td>Kunststoff-Aluminium Plastic-aluminium</td> <td>HTR 16/8.5</td> </tr> <tr> <td>Sonderdistanzhülse Special spacer sleeve</td> <td>Preis und Lieferzeit auf Anfrage Price and delivery time on request</td> </tr> </table>	Holz-Aluminium MIRA contour Wood-aluminium MIRA contour	HTR 16/14	Holz-Aluminium MIRA Wood-aluminium MIRA	HTR 16/18,5	Kunststoff-Aluminium Plastic-aluminium	HTR 16/8.5	Sonderdistanzhülse Special spacer sleeve	Preis und Lieferzeit auf Anfrage Price and delivery time on request												
Holz-Aluminium MIRA contour Wood-aluminium MIRA contour	HTR 16/14																				
Holz-Aluminium MIRA Wood-aluminium MIRA	HTR 16/18,5																				
Kunststoff-Aluminium Plastic-aluminium	HTR 16/8.5																				
Sonderdistanzhülse Special spacer sleeve	Preis und Lieferzeit auf Anfrage Price and delivery time on request																				
	<p>Grundprofil GTR 40 [2] auf Blendrahmen [11] positionieren und mit Schraube VA b x l (abhängig von Unterkonstruktion) [7] montieren. Position base profile GTR 40 [2] on window frame [11] and mount it with screw VA b x l (dependet on substructure) [7].</p>																				
<p>GTR 40 = X = 17 mm GTR 40/36 = X = 21 mm</p>	<p>Ø 3.8 Bohrung 11 mm und 23 mm unten und 11 mm oben von den Profilenenden und 17 mm von Profilloberkante, bei GTR 40 - 21 mm von Profilloberkante bei GTR 40/36 erstellen. Deckel [3] in Grundprofil [2] einschieben und mit Senkblechschraube 4.2 x 14 [6] befestigen. Drill Ø 3.8 mm holes 11 mm and 23 mm from the under and 11 mm from the upper profile end and 17 mm from the upper edge of the GTR 40 profile or 21 mm from the upper edge of the GTR 40/36 profile. Push the cover [3] into the base profile [2] and fasten using a self-tapping countersunk screw 4.2 x 14 [6].</p>																				
	<p>Innere Verglasungsdichtung [9] in Grundprofil [2] einziehen. Put inside glazing gasket [9] in base profile [2].</p> <table border="0"> <tr> <td colspan="2">GTR 40</td> </tr> <tr> <td>Glasdicke Glass thickness</td> <td>Dichtung Gasket</td> </tr> <tr> <td>12,76 mm</td> <td>HA 3065/5 m.F.</td> </tr> <tr> <td>16,76 mm</td> <td>HA 3065/2 m.F.</td> </tr> <tr> <td>17,52 mm</td> <td>HA 3065/1 m.F.</td> </tr> <tr> <td colspan="2">GTR 40/36</td> </tr> <tr> <td>Glasdicke Glass thickness</td> <td>Dichtung Gasket</td> </tr> <tr> <td>20,76 mm</td> <td>HA 3065/5 m.F.</td> </tr> <tr> <td>24,76 mm</td> <td>HA 3065/2 m.F.</td> </tr> <tr> <td>25,52 mm</td> <td>HA 3065/1 m.F.</td> </tr> </table>	GTR 40		Glasdicke Glass thickness	Dichtung Gasket	12,76 mm	HA 3065/5 m.F.	16,76 mm	HA 3065/2 m.F.	17,52 mm	HA 3065/1 m.F.	GTR 40/36		Glasdicke Glass thickness	Dichtung Gasket	20,76 mm	HA 3065/5 m.F.	24,76 mm	HA 3065/2 m.F.	25,52 mm	HA 3065/1 m.F.
GTR 40																					
Glasdicke Glass thickness	Dichtung Gasket																				
12,76 mm	HA 3065/5 m.F.																				
16,76 mm	HA 3065/2 m.F.																				
17,52 mm	HA 3065/1 m.F.																				
GTR 40/36																					
Glasdicke Glass thickness	Dichtung Gasket																				
20,76 mm	HA 3065/5 m.F.																				
24,76 mm	HA 3065/2 m.F.																				
25,52 mm	HA 3065/1 m.F.																				

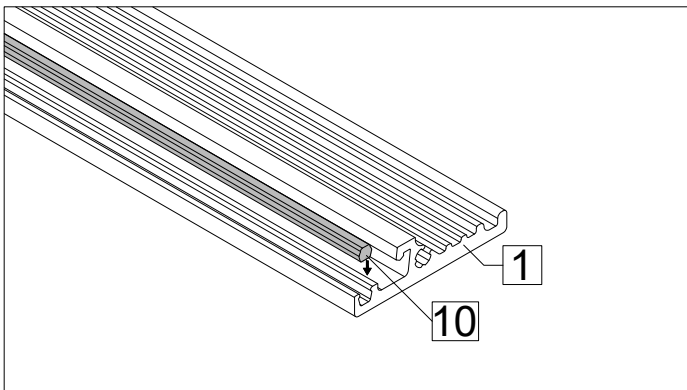

Rundschnur 750033 [10] in Abdeckprofil ATR 40 B oder ATR 40 E [1] einziehen (Gleitmittel verwenden).
Pull in surrounding sealant cord 750033 [10] in the covering profile ATR 40 B or ATR 40 E [1] (use lubricant).

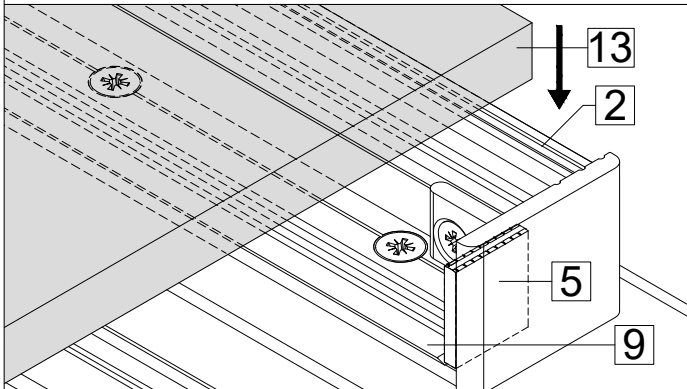

Vorsatzscheibe [12] auf Dichtung [9] in Grundprofil [2] einlegen. Zur Lastabtragung der Vorsatzscheibe ist die Glasauflage GA 22.30 [5] unten einzusetzen. Bei Glasstärke von 12,76 / 16,76 / 17,52 ist die Glasauflage am Abrisssteg vor der Montage zu verkleinern. Die seitliche Positionierung ist durch Klötze zu sichern.
Place viewing pane [12] on sealant [9] in the base profile [2]. The glass support GA 22.30 [5] must be inserted below for loadbearing of the viewing pane. For glass thickness 12.76 / 16.76 / 17.52, the glass support on the tear-off bar must be reduced before installation. The sideward positioning must be secured with glazing blocks.

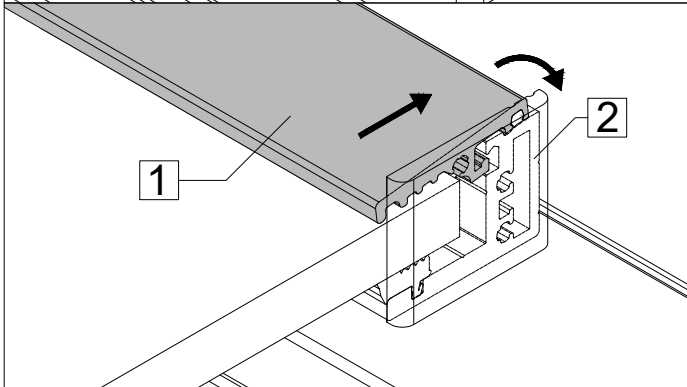

Abdeckprofil ATR 40 [1] schräg ansetzen, in Grundprofil [2] einschieben und in waagrechte Endposition drehen.
Put covering profile ATR 40 [1] in an oblique manner in base profile [2] and turn it into final upright position.

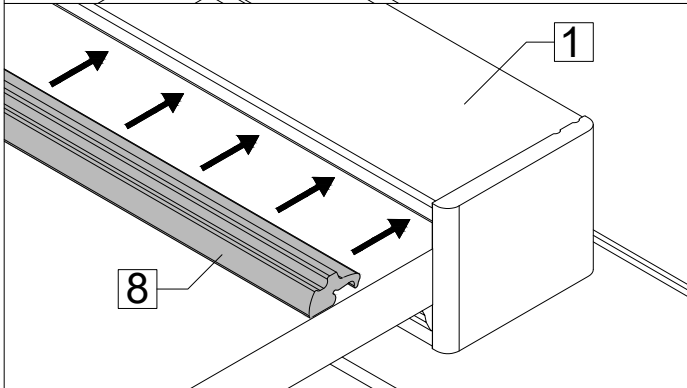

Stopfdichtung [8] zwischen Vorsatzscheibe [13] und Abdeckprofil [1] eindrücken.
Put wedge gasket [8] between viewing pane [13] and cover profile [1]

GTR 40

Glasdicke Glass thickness	Dichtung Gasket
12,76 mm	HA 3060/5 ST
16,76 mm	HA 3060/4 ST-N
17,52 mm	HA 3060/4 ST-N

GTR 40/36

Glasdicke Glass thickness	Dichtung Gasket
20,76 mm	HA 3060/5 ST
24,76 mm	HA 3060/4 ST-N
25,52 mm	HA 3060/4 ST-N

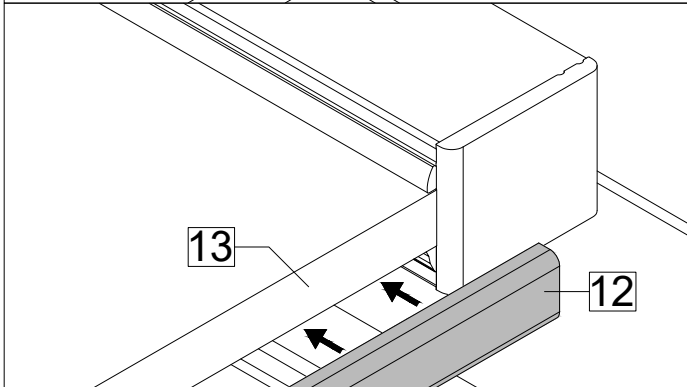

Kantenschutzprofil [5] mit PVB-Folien verträglichen Klebstoff auf die obere Glaskante der Vorsatzscheibe [12] kleben.
Fix corner protection profile [5] with PVB film friendly glue on the glass upper corner of the glass panel [12].

Glasdicke Glass thickness	Kantenschutzprofil Corner protection profile
12,76 mm	KTS 15.6
16,76 mm	KTS 19.6
17,52 mm	KTS 19.6
20,76 mm	KTS 24.6
24,76 mm	KTS 28.6
25,52 mm	KTS 28.6

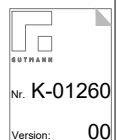

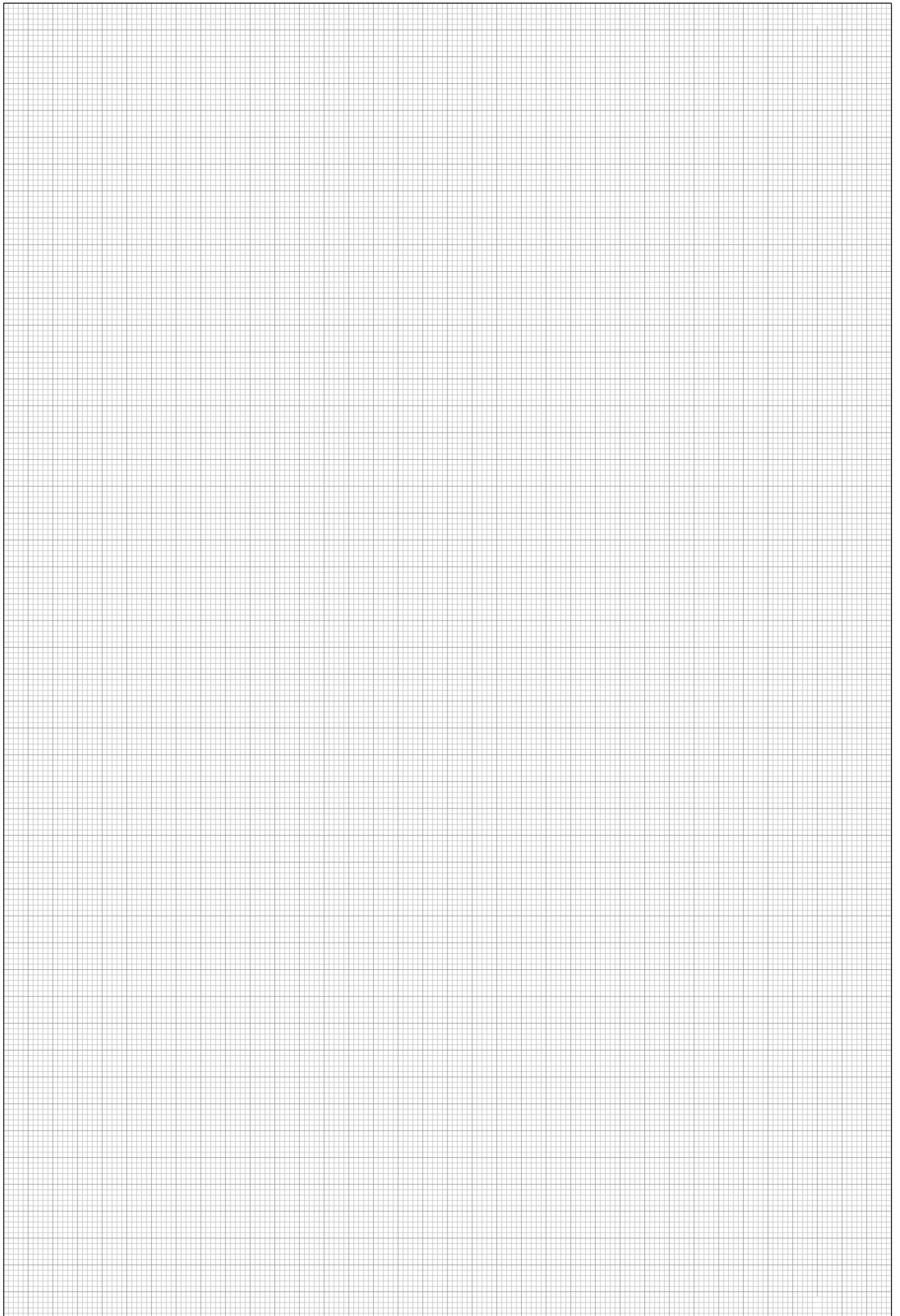

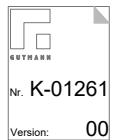
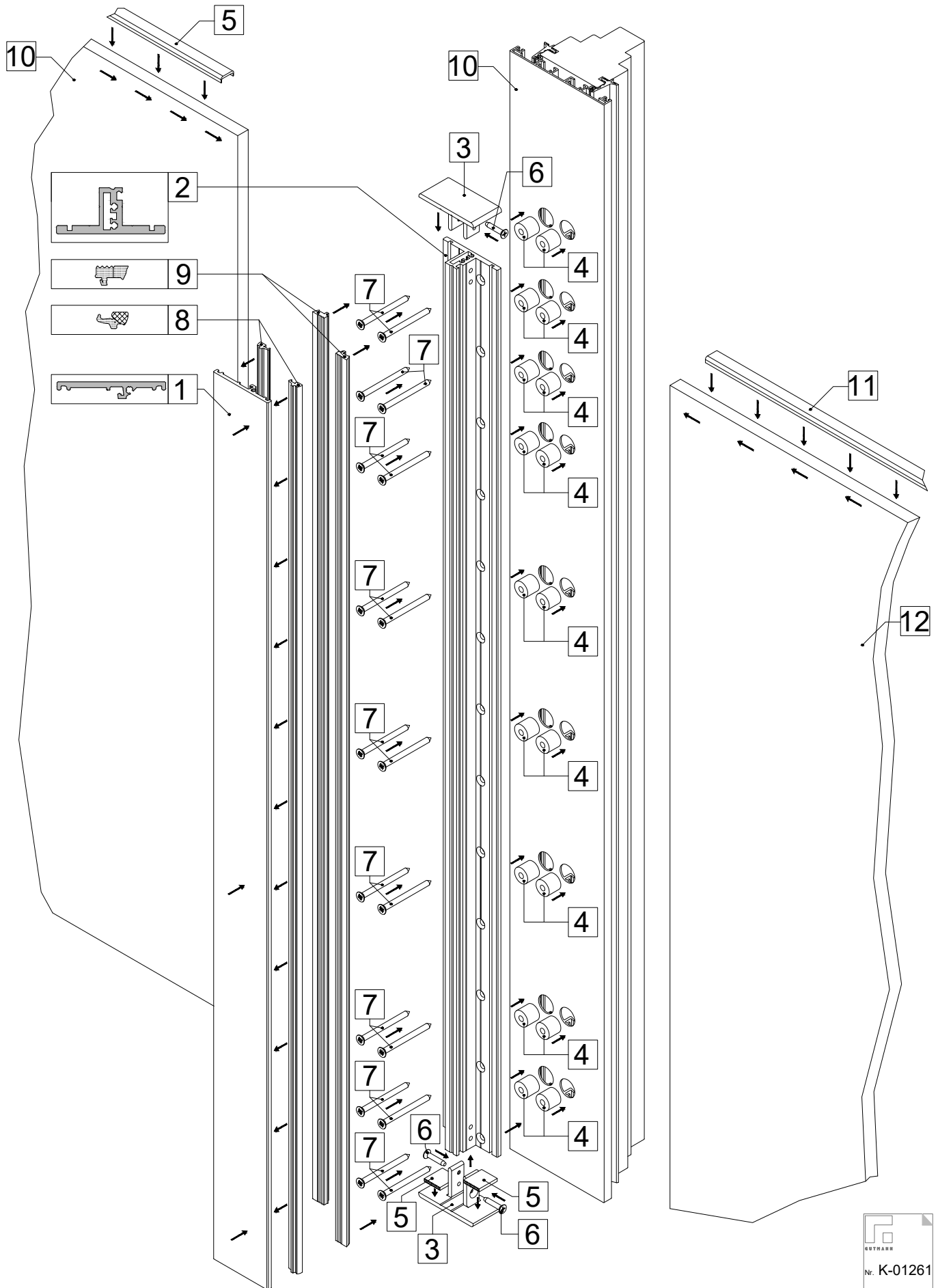

Position Positon	Bezeichnung	Description	Artikelnummer Item number
1	Abdeckprofil ATR 66 B (Pulverbeschichtete Variante)	Cover profile ATR 66 B (powder-coated version)	554713
	Abdeckprofil ATR 66 E (Eloxierte Variante)	Cover profile ATR 66 E (anodized version)	554379
2	Grundprofil GTR 66	Base profile GTR 66	588668
	Grundprofil GTR 66/36	Base profile GTR 66/36	588442
3	Deckel DTR 66	Cover DTR 66	554747/BA00
	Deckel DTR 66/42	Cover DTR 66/42	554747/BA01
4	Distanzhülse HTR 16/14 (MIRA / MIRA contour)	Distance sleeve HTR 16/14 (MIRA / MIRA contour)	E001018
	Distanzhülse HTR 16/8.5 (DECCO)	Distance sleeve HTR 16/8.5 (DECCO)	E001283
5	Glasauflage GA 22.30	Glass support GA 22.30	E005792
6	Senkblechschraube VA 4,2 x 22	Countersunk screw VA 4.2 x 22	E002536
7	Schraube VA d x l (abhängig von Unterkonstruktion)	Screw VA d x l (dependent on substructure)	Tabelle S. 11 table page 10
8	Stopfdichtung HA 3060/4 ST-N	Taping gasket HA 3060/4 ST-N	E000333
	Stopfdichtung HA 3060/5 ST	Taping gasket HA 3060/5 ST	E000025
9	Innere Verglasungsdichtung HA 3065/1 m.F.	Inside glazing gasket HA 3065/1 m.F.	E002537
	Innere Verglasungsdichtung HA 3065/2 m.F.	Inside glazing gasket HA 3065/2 m.F.	7030652
	Innere Verglasungsdichtung HA 3065/5 m.F.	Inside glazing gasket HA 3065/5 m.F.	7030655
10	Rahmen	Frame
11	Kantenschutz KTS 15.6 (für Glasdicken 12,76)	Edge guard KTS 15.6 (for glass thickness 12.76)	553584
	Kantenschutz KTS 19.6 (für Glasdicken 16,76)	Edge guard KTS 19.6 (for glass thickness 16.76)	553586
	Kantenschutz KTS 24.6 (für Glasdicken 20,76)	Edge guard KTS 24.6 (for glass thickness 20.76)	554659
	Kantenschutz KTS 28.6 (für Glasdicken 24,76)	Edge guard KTS 28.6 (for glass thickness 24.76)	554660
12	Scheibe 2 x 10 TVG mit 0,76 mm Folie = 20,76 mm*	Glas panel 2 x 10 TVG with 0.76 mm foil = 20.76 mm	Bauseits Povid by the client
	Scheibe 2 x 10 TVG mit 1,52 mm Folie = 21,52 mm*	Glas panel 2 x 10 TVG with 1.52 mm foil = 21.52 mm	Bauseits Povid by the client
	Scheibe 2 x 12 TVG mit 0,76 mm Folie = 24,76 mm*	Glas panel 2 x 12 TVG with 0.76 mm foil = 24.76 mm	Bauseits Povid by the client
	Scheibe 2 x 12 TVG mit 1,52 mm Folie = 25,76 mm*	Glas panel 2 x 12 TVG with 1.52 mm foil = 25.76 mm	Bauseits Povid by the client

*Scheiben mit dickeren Folien möglich | Glass panes with thicker foils possible

Bohrungen Pfosten| Bore transom

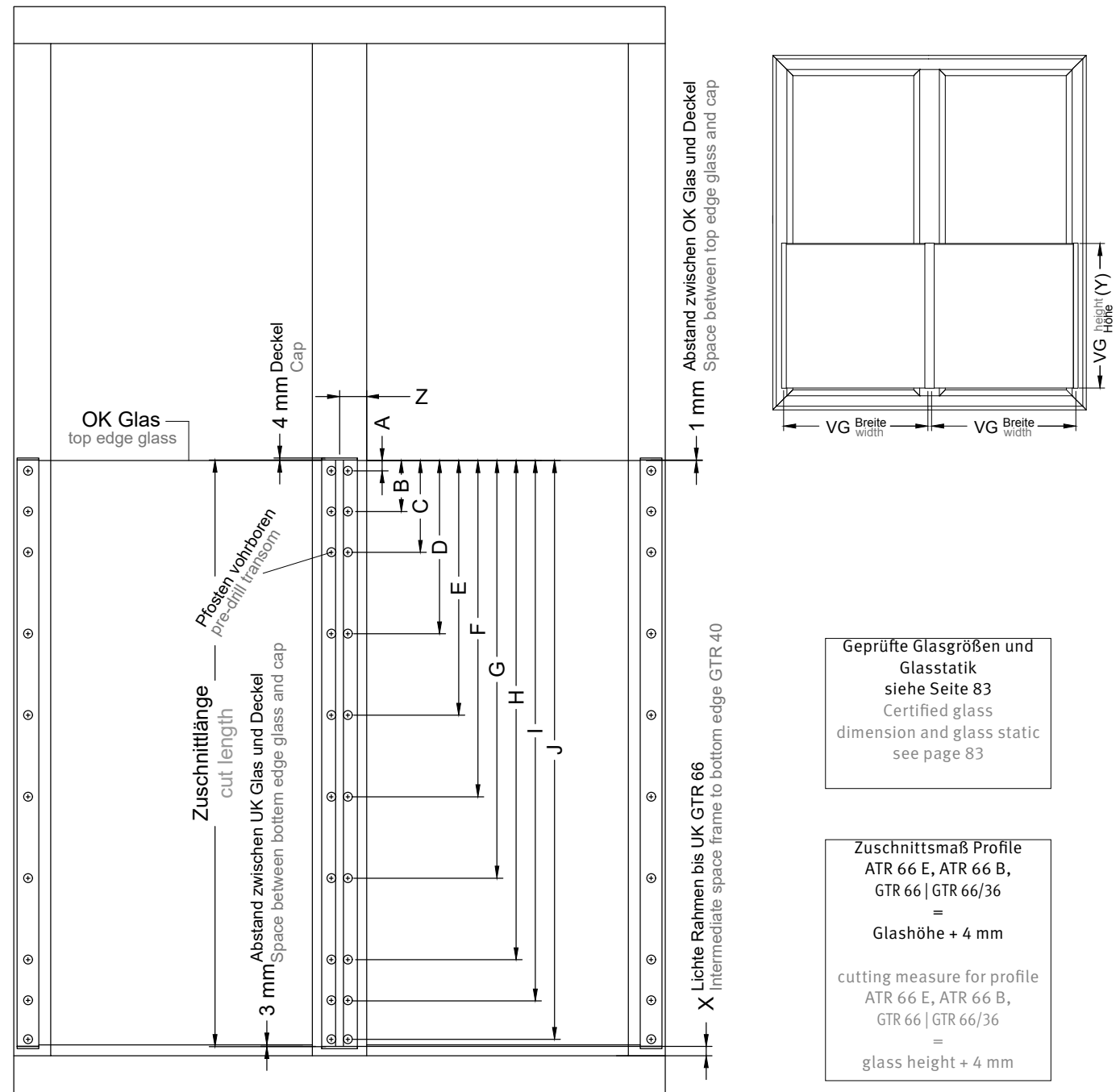

Grundprofil Base profile	Zuschnittlänge Cut length		Maße von Oberkante Grundprofil Measure from top edge base profile									
	von Länge from length	bis Länge to length	A	B	C	D	E	F	G	H	I	J
GTR 66/36	350	387	35	72,5	110	147,5	185	222,5	297,5	335		
GTR 66/36	388	425	35	72,5	110	147,5	185	260	335	372,5		
GTR 66/36	426	462	35	72,5	110	147,5	185	260	335	410		
GTR 66/36	463	499	35	72,5	110	147,5	185	260	335	410	447,5	
GTR 66 GTR 66/36	500	554	35	110	185	335	410	485				
GTR 66 GTR 66/36	575	649	35	110	185	335	410	485	560			
GTR 66 GTR 66/3	650	724	35	110	185	335	485	560	635			
GTR 66 GTR 66/36	725	799	35	110	185	335	485	635	710			
GTR 66 GTR 66/36	800	874	35	110	185	335	485	635	710	785		
GTR 66 GTR 66/36	875	949	35	110	185	335	485	635	785	860		
GTR 66 GTR 66/36	950	1024	35	110	185	335	485	635	785	860	935	
GTR 66 GTR 66/36	1025	1099	35	110	185	335	485	635	785	935	1010	
GTR 66 GTR 66/36	1100	1200	35	110	185	335	485	635	785	935	1010	1085

	<p>Rahmen vorbohren: Holz System: Holzrahmen Weichholz Ø 3 mm - Hartholz Ø 3.5 mm Holz-Aluminium System: Aluminiumrahmen Ø 18 mm Holzrahmen Weichholz Ø 3 mm - Hartholz Ø 3.5 mm Kunststoff System: Kunststoffrahmen Ø 4 mm Kunststoff-Alu System: Aluminiumrahmen Ø 18 mm - Kunststoffrahmen Ø 4 mm Aluminium System: Aluminiumrahmen Ø 3.8 mm</p> <p>Pre-drill frame: Wood system: Wood frame softwood Ø 3 mm - hardwood Ø 3.5 mm Wood aluminum system: Aluminum frame Ø 18 mm Wood frame softwood Ø 3 mm - hardwood Ø 3.5 mm Plastic system: Plastic frame Ø 4 mm Plastic aluminum system: Aluminum frame Ø 18 mm - plastic frame Ø 4 mm Aluminum system: Aluminum frame Ø 3.8 mm</p>																								
	<p>Bei Holz-Aluminium und Kunststoff-Aluminium-Systemen, Distanzhülsen [4] in Bohrung im Blendrahmen positionieren und mit Dichtstoff abdichten. If wood aluminium or plastic aluminium systems are used, position spacer sleeve [4] in drilling holes in window frame and seal it with sealant.</p> <table border="0"> <tr> <td>Holz-Aluminium MIRA contour Wood-aluminium MIRA contour</td> <td>HTR 16/14</td> </tr> <tr> <td>Holz-Aluminium MIRA Wood-aluminium MIRA</td> <td>HTR 16/18,5</td> </tr> <tr> <td>Kunststoff-Aluminium Plastic-aluminium</td> <td>HTR 16/8.5</td> </tr> <tr> <td>Sonderdistanzhülse Special spacer sleeve</td> <td>Preis und Lieferzeit auf Anfrage Price and delivery time on request</td> </tr> </table>	Holz-Aluminium MIRA contour Wood-aluminium MIRA contour	HTR 16/14	Holz-Aluminium MIRA Wood-aluminium MIRA	HTR 16/18,5	Kunststoff-Aluminium Plastic-aluminium	HTR 16/8.5	Sonderdistanzhülse Special spacer sleeve	Preis und Lieferzeit auf Anfrage Price and delivery time on request																
Holz-Aluminium MIRA contour Wood-aluminium MIRA contour	HTR 16/14																								
Holz-Aluminium MIRA Wood-aluminium MIRA	HTR 16/18,5																								
Kunststoff-Aluminium Plastic-aluminium	HTR 16/8.5																								
Sonderdistanzhülse Special spacer sleeve	Preis und Lieferzeit auf Anfrage Price and delivery time on request																								
	<p>Grundprofil GTR 66 GTR 66/36 [2] auf Blendrahmen [10] positionieren und mit Schraube VA b x l (abhängig von Unterkonstruktion) [7] montieren. Position base profile GTR 66 GTR 66/36 [2] on window frame [10] and mount it with screw VA b x l (dependet on substructure) [7].</p>																								
<p>GTR 40 = X = 17 mm GTR 40/36 = X = 21 mm</p>	<p>Ø 3.8 Bohrung 11 mm und 23 mm vom unteren und 10 mm vom oberen Profildende und 17 mm von Profil Oberkante bei GTR 66, 21 mm von Profil Oberkante bei GTR 66/36 erstellen. Deckel [3] in Grundprofil [2] einschieben und mit Senkblechschraube 4.2 x 22 [6] befestigen. Drill Ø 3.8 mm holes 11 mm and 23 mm under and 10 mm from the upper profile end and 17 mm from the upper edge of the GTR 66 profile, 21 mm from the upper edge by GTR 66/36 profile. Push the cover [3] into the base profile [2] and fasten using a self-tapping countersunk screw 4.2 x 22 [6].</p>																								
	<p>Innere Verglasungsdichtung [9] in Grundprofil [2] einziehen. Put inside glazing gasket [9] in base profile [2].</p> <table border="0"> <tr> <td>GTR 66</td> <td>Glasdicke Glass thickness</td> <td>Dichtung Gasket</td> </tr> <tr> <td>12,76 mm</td> <td></td> <td>HA 3065/5 m.F.</td> </tr> <tr> <td>16,76 mm</td> <td></td> <td>HA 3065/2 m.F.</td> </tr> <tr> <td>17,52 mm</td> <td></td> <td>HA 3065/1 m.F.</td> </tr> <tr> <td>GTR 66/36</td> <td>Glasdicke Glass thickness</td> <td>Dichtung Gasket</td> </tr> <tr> <td>20,76 mm</td> <td></td> <td>HA 3065/5 m.F.</td> </tr> <tr> <td>24,76 mm</td> <td></td> <td>HA 3065/2 m.F.</td> </tr> <tr> <td>25,52 mm</td> <td></td> <td>HA 3065/1 m.F.</td> </tr> </table>	GTR 66	Glasdicke Glass thickness	Dichtung Gasket	12,76 mm		HA 3065/5 m.F.	16,76 mm		HA 3065/2 m.F.	17,52 mm		HA 3065/1 m.F.	GTR 66/36	Glasdicke Glass thickness	Dichtung Gasket	20,76 mm		HA 3065/5 m.F.	24,76 mm		HA 3065/2 m.F.	25,52 mm		HA 3065/1 m.F.
GTR 66	Glasdicke Glass thickness	Dichtung Gasket																							
12,76 mm		HA 3065/5 m.F.																							
16,76 mm		HA 3065/2 m.F.																							
17,52 mm		HA 3065/1 m.F.																							
GTR 66/36	Glasdicke Glass thickness	Dichtung Gasket																							
20,76 mm		HA 3065/5 m.F.																							
24,76 mm		HA 3065/2 m.F.																							
25,52 mm		HA 3065/1 m.F.																							

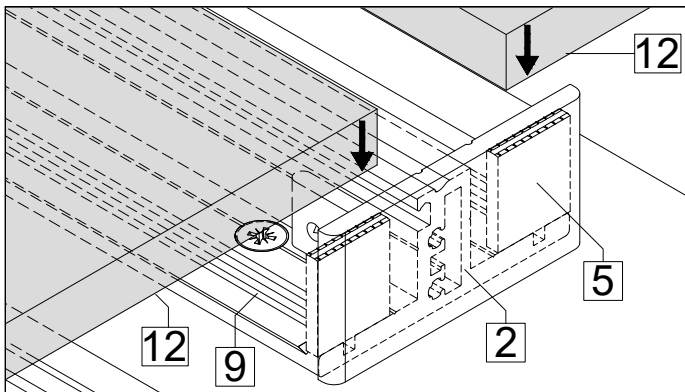

Vorsatzscheibe [12] auf Dichtung [9] in das Grundprofil GTR 66 | GTR 66/36 [2] einlegen. Zur Lastabtragung der Vorsatzscheibe ist die Glasauflage GA 22.30 [5] unten einzusetzen. Bei Glasstärken von 12,76 / 16,76 / 17,52 ist die Glasauflage am Abrisssteg vor der Montage zu verkleinern. Die seitliche Positionierung ist durch Klötze zu sichern.

Place viewing pane [11] on sealant [9] in the base profile GTR 66 | GTR 66/33 [2]. For glass thickness 12.76 / 16.76 / 17.52, the glass support on the tear-off bar must be reduced before installation. The sideward positioning must be secured with glazing blocks.

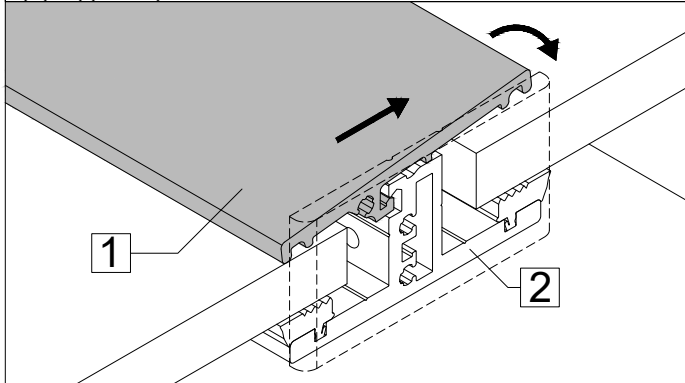

Abdeckprofil ATR 66 [1] schräg ansetzen, in Grundprofil GTR 66 [2] einschieben und in waagrechte Endposition drehen.

Put covering profile ATR 40 [1] in an oblique manner in base profile GTR 40 [2] and turn it into final upright position.

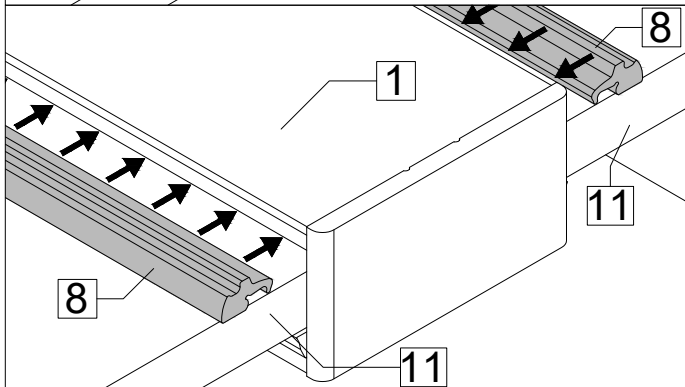

Stopfdichtung [8] zwischen Vorsatzscheibe [11] und Abdeckprofil [1] eindrücken.

Put wedge gasket [8] between viewing pane [11] and cover profile [1]

GTR 66

Glasdicke Glass thickness	Dichtung Gasket
12,76 mm	HA 3060/5 ST
16,76 mm	HA 3060/4 ST-N
17,52 mm	HA 3060/4 ST-N

GTR 66/36

Glasdicke Glass thickness	Dichtung Gasket
20,76 mm	HA 3060/5 ST
24,76 mm	HA 3060/4 ST-N
25,52 mm	HA 3060/4 ST-N

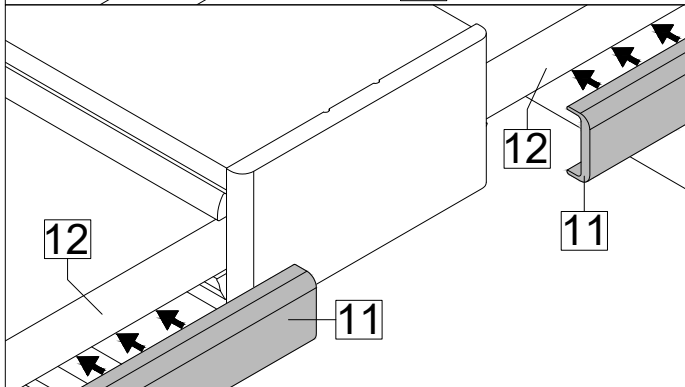

Kantenschutzprofil [12] mit PVB-Folien verträglichen Klebstoff auf die obere Glaskante der Vorsatzscheibe [11] kleben.

Fix corner protection profile [12] with PVB film friendly glue on the glass upper corner of the glass panel [11].

Glasdicke Glass thickness	Kantenschutzprofil Corner protection profile
12,76 mm	KTS 15.6
16,76 mm	KTS 19.6
17,52 mm	KTS 19.6
20,76 mm	KTS 24.6
24,76 mm	KTS 28.6
25,52 mm	KTS 28.6

Anwendungshilfe für Glasstatik

Ermitteln der Lasten:

Nutzungskategorien (in Anlehnung an Tabelle 8 SIA 260)		
Kategorie	Nutzungsmerkmal	Beispiel
A	Wohnflächen	A1: Räume in Wohngebäuden und -häusern, Stations und Krankenzimmer in Krankenhäusern, Zimmer in Hotels und Herbergen, Küchen, Toiletten
		A2: Balkone
		A3: Treppen
B	Büroflächen	
C	Versammlungsflächen	C1: Fläche mit Tische und Bestuhlung
		C2: Fläche mit fester Bestuhlung
		C3: Frei begehbare Flächen, Sport- und Spielflächen, Flächen für mögliche Menschenansammlung
D	Verkaufsflächen	Warenhäuser, Ladengeschäfte

Abschränkung (Holmlasten) (in Anlehnung an Tabelle 20 SIA 260)	
Nutzungskategorie	qk (kN/m)
Kategorien A, B, D	0,8
Kategorien C	1,6

Ablezen der zulässigen Glasbreiten in Tabelle:

- Holmlast nach Anwendungsfall aus Tabellen "Abschränkung (Holmlasten)" entnehmen.
- Eigenständig Windlast auftragsbezogen in Abhängigkeit des Einbauortes ermitteln.
- Windlast und Holmlast in nachfolgenden Tabellen auswählen und in Abhängigkeit der Glashöhe die max. zulässige Glasbreite entnehmen.

Glass static loading application aid

Determination of the loads:

Use categories (based on Table 8 SIA 260)		
Category	Usage feature	Example
A	Living space	A1: Spaces in residential buildings and houses, stations and hospital rooms in hospital houses, rooms in hotels and hostels, kitchens, toilets
		A2: Balkone
		A3: Stairs
B	Office space	
C	Registration areas	C1: Area with table and ordering
		C2: Area with best order
		C3: Free areas, sports and playgrounds, areas for possible human resources
D	Sales areas	Department stores, shops

Barring loads (based on Table 20 SIA 260)	
Use category	qk (kN/m)
Category A, B, D	0,8
Category C	1,6

Read the permissible glass thicknesses from the table:

- Take the beam load according to application from the tables "Barring loads".
- Independently determine the wind load in relation to the order, depending on the place of installation.
- Read the wind load and beam load from the following tables and take the permissible glass width depending on the height of the glass.

1. Tabelle Glasstatik Glasdicke 12,76

1. Glass static loading glass thickness table 12.76

	Windlast Wind load [w] [kN/m ²]	Holmlast Crossbeam load [v][kN/m]	max. Glasbreite bei Glashöhe ≥ 350 mm max. glass width at glass top ≥ 350mm [m]	max. Glasbreite bei Glashöhe ≥ 500 mm max. glass width at glass top ≥ 500 mm [m]	max. Glasbreite bei Glashöhe ≥ 700 mm max. glass width at glass top ≥ 700 mm [m]	max. Glasbreite bei Glashöhe ≥ 900 mm max. glass width at glass top ≥ 900 mm [m]
1	0,25	0,8	1,000	1,125	1,250	1,250
2		1,6	0,750	0,750	0,750	0,750
3	0,50	0,8	1,000	1,125	1,250	1,250
4		1,6	0,750	0,750	0,750	0,750
5	0,75	0,8	1,000	1,125	1,250	1,250
6		1,6	0,750	0,750	0,750	0,750
7	1,00	0,8	1,000	1,125	1,250	1,250
8		1,6	0,625	0,750	0,750	0,750
9	1,25	0,8	1,000	1,125	1,250	1,250
10		1,6	0,625	0,750	0,750	0,750
11	1,50	0,8	1,000	1,125	1,250	1,250
12		1,6	0,625	0,750	0,750	0,750
13	1,75	0,8	1,000	1,125	1,250	1,250
14		1,6	0,625	0,750	0,750	0,750
15	2,00	0,8	1,000	1,125	1,250	1,250
16		1,6	0,625	0,750	0,750	0,750
17	2,25	0,8	1,000	1,125	1,125	1,125
18		1,6	0,625	0,750	0,750	0,750
19	2,50	0,8	1,000	1,000	1,125	1,125
20		1,6	0,625	0,750	0,750	0,750
21	2,75	0,8	1,000	1,000	1,000	1,000
22		1,6	0,625	0,625	0,750	0,750
23	3,00	0,8	0,875	1,000	1,000	1,000
24		1,6	0,625	0,625	0,750	0,750

Glas VSG aus TVG, statischen Berechnungen nach SIA 2057; max. Verformungsbeschränkung aus der Ebene I/100; Pendelfallhöhe Nutzlastkategorie A, B, C, D - 700 mm; Nachweis Bruchzustand: Stufe NBA3A nach SIA 2057 4.6.1.3 sowie Tabelle 9
 Glass VSG made of TVG, static calculations according to SIA 2057; maximum deformation restriction from the level I / 100; Pendulum drop height payload category A, B, C, D - 700 mm; Proof of fracture condition: level NBA3A according to SIA 2057 4.6.1.3 and Table 9

1. Tabelle Glasstatik Glasdicke 16,76 **1. Glass static loading glass thickness table 16.76**

	Windlast Wind load [w] [kN/m ²]	Holmlast Crossbeam load [v][kN/m]	max. Glasbreite bei Glashöhe ≥ 350 mm max. glass width at glass top ≥ 350mm [m]	max. Glasbreite bei Glashöhe ≥ 500 mm max. glass width at glass top ≥ 500 mm [m]	max. Glasbreite bei Glashöhe ≥ 700 mm max. glass width at glass top ≥ 700 mm [m]	max. Glasbreite bei Glashöhe ≥ 900 mm max. glass width at glass top ≥ 900 mm [m]
1	0,25	0,8	1,500	1,750	1,875	2,000
2		1,6	1,000	1,125	1,250	1,375
3	0,50	0,8	1,500	1,750	1,875	2,000
4		1,6	1,000	1,125	1,250	1,375
5	0,75	0,8	1,500	1,750	1,875	2,000
6		1,6	1,000	1,125	1,250	1,375
7	1,00	0,8	1,500	1,750	1,875	2,000
8		1,6	1,000	1,125	1,250	1,375
9	1,25	0,8	1,500	1,750	1,875	2,000
10		1,6	1,000	1,125	1,250	1,375
11	1,50	0,8	1,500	1,750	1,875	1,875
12		1,6	1,000	1,125	1,250	1,375
13	1,75	0,8	1,500	1,750	1,750	1,750
14		1,6	1,000	1,125	1,250	1,375
15	2,00	0,8	1,500	1,625	1,625	1,625
16		1,6	1,000	1,125	1,250	1,375
17	2,25	0,8	1,500	1,625	1,625	1,625
18		1,6	1,000	1,125	1,250	1,375
19	2,50	0,8	1,500	1,500	1,500	1,500
20		1,6	1,000	1,125	1,250	1,250
21	2,75	0,8	1,375	1,375	1,500	1,500
22		1,6	1,000	1,125	1,250	1,250
23	3,00	0,8	1,375	1,375	1,375	1,375
24		1,6	1,000	1,125	1,250	1,250

Glas VSG aus TVG, statischen Berechnungen nach SIA 2057; max. Verformungsbeschränkung aus der Ebene I/100; Pendelfallhöhe Nutzlastkategorie A, B, C, D - 700 mm; Nachweis Bruchzustand: Stufe NBA3A nach SIA 2057 4.6.1.3 sowie Tabelle 9
Glass VSG made of TVG, static calculations according to SIA 2057; maximum deformation restriction from the level I / 100; Pendulum drop height payload category A, B, C, D - 700 mm; Proof of fracture condition: level NBA3A according to SIA 2057 4.6.1.3 and Table 9

1. Tabelle Glasstatik Glasdicke 20,76 1. Glass static loading glass thickness table 20.76

	Windlast Wind load [w] [kN/m ²]	Holmlast Crossbeam load [v][kN/m]	max. Glasbreite bei Glashöhe ≥ 350 mm max. glass width at glass top ≥ 350mm [m]	max. Glasbreite bei Glashöhe ≥ 500 mm max. glass width at glass top ≥ 500 mm [m]	max. Glasbreite bei Glashöhe ≥ 700 mm max. glass width at glass top ≥ 700 mm [m]	max. Glasbreite bei Glashöhe ≥ 900 mm max. glass width at glass top ≥ 900 mm [m]
1	0,25	0,8	2,000	2,250	2,500	2,750
2		1,6	1,375	1,625	1,750	1,875
3	0,50	0,8	2,000	2,250	2,500	2,750
4		1,6	1,375	1,625	1,750	1,875
5	0,75	0,8	2,000	2,250	2,500	2,750
6		1,6	1,375	1,625	1,750	1,875
7	1,00	0,8	2,000	2,250	2,500	2,750
8		1,6	1,375	1,625	1,750	1,875
9	1,25	0,8	2,000	2,250	2,500	2,625
10		1,6	1,375	1,625	1,750	1,875
11	1,50	0,8	2,000	2,250	2,500	2,500
12		1,6	1,375	1,625	1,750	1,875
13	1,75	0,8	2,000	2,250	2,250	2,250
14		1,6	1,375	1,625	1,750	1,875
15	2,00	0,8	2,000	2,125	2,125	2,125
16		1,6	1,375	1,625	1,750	1,875
17	2,25	0,8	2,000	2,000	2,000	2,000
18		1,6	1,375	1,625	1,750	1,875
19	2,50	0,8	1,875	2,000	2,000	2,000
20		1,6	1,375	1,625	1,750	1,750
21	2,75	0,8	1,750	1,875	1,875	1,875
22		1,6	1,375	1,500	1,750	1,750
23	3,00	0,8	1,750	1,750	1,750	1,750
24		1,6	1,375	1,500	1,625	1,625

Glas VSG aus TVG, statischen Berechnungen nach SIA 2057; max. Verformungsbeschränkung aus der Ebene I/100; Pendelfallhöhe Nutzlastkategorie A, B, C, D - 700 mm;
Nachweis Bruchzustand: Stufe NBA3A nach SIA 2057 4.6.1.3 sowie Tabelle 9
Glass VSG made of TVG, static calculations according to SIA 2057; maximum deformation restriction from the level I / 100; Pendulum drop height
payload
category A, B, C, D - 700 mm; Proof of fracture condition: level NBA3A according to SIA 2057 4.6.1.3 and Table 9

Grundlagen:

Stellungnahme L21/1031_02

Elementtyp	Glasabmessungen (mit Kantenschutz)	Fallhöhe	
VSG 66.2 aus TVG	Breite	500 - 1500 mm	700 mm
	Höhe	≥ 350	
	Breite	500 - 1800 mm	
	Höhe	≥ 500	
	Breite	500 - 2250 mm	
VSG 88.2 aus TVG	Breite	500 - 1800	700 mm
	Höhe	≥ 350	
	Breite	500 - 2500	
VSG 1010.2 aus TVG	Breite	3000	700 mm
	Höhe	≥ 500	

Basics:

Advisory opinion L21/1031_02

Element type	Glass dimensions (with edge guard)	Drop height	
VSG 66.2 from TVG	Width	500 - 1500 mm	700 mm
	Hight	≥ 350	
	Width	500 - 1800 mm	
	Hight	≥ 500	
	Width	500 - 2250 mm	
VSG 88.2 from TVG	Width	500 - 1800	700 mm
	Hight	≥ 350	
	Width	500 - 2500	
VSG 1010.2 from TVG	Width	3000	700 mm
	Hight	≥ 500	

Alternativ zu VSG aus TVG kann VSG aus ESG eingesetzt werden.
As an alternative to laminated safety glass made from TVG, laminated safety glass made from ESG can be used.

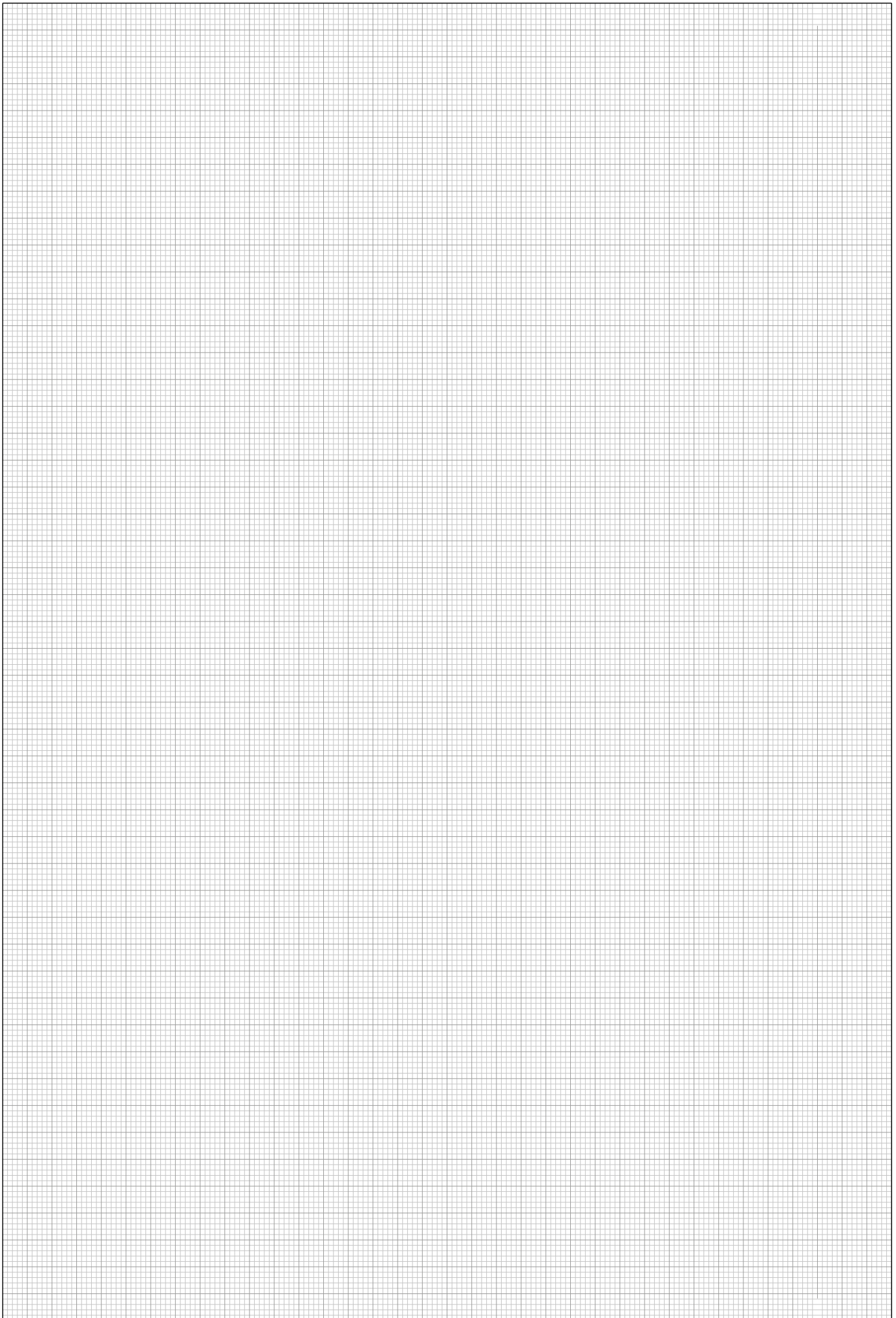

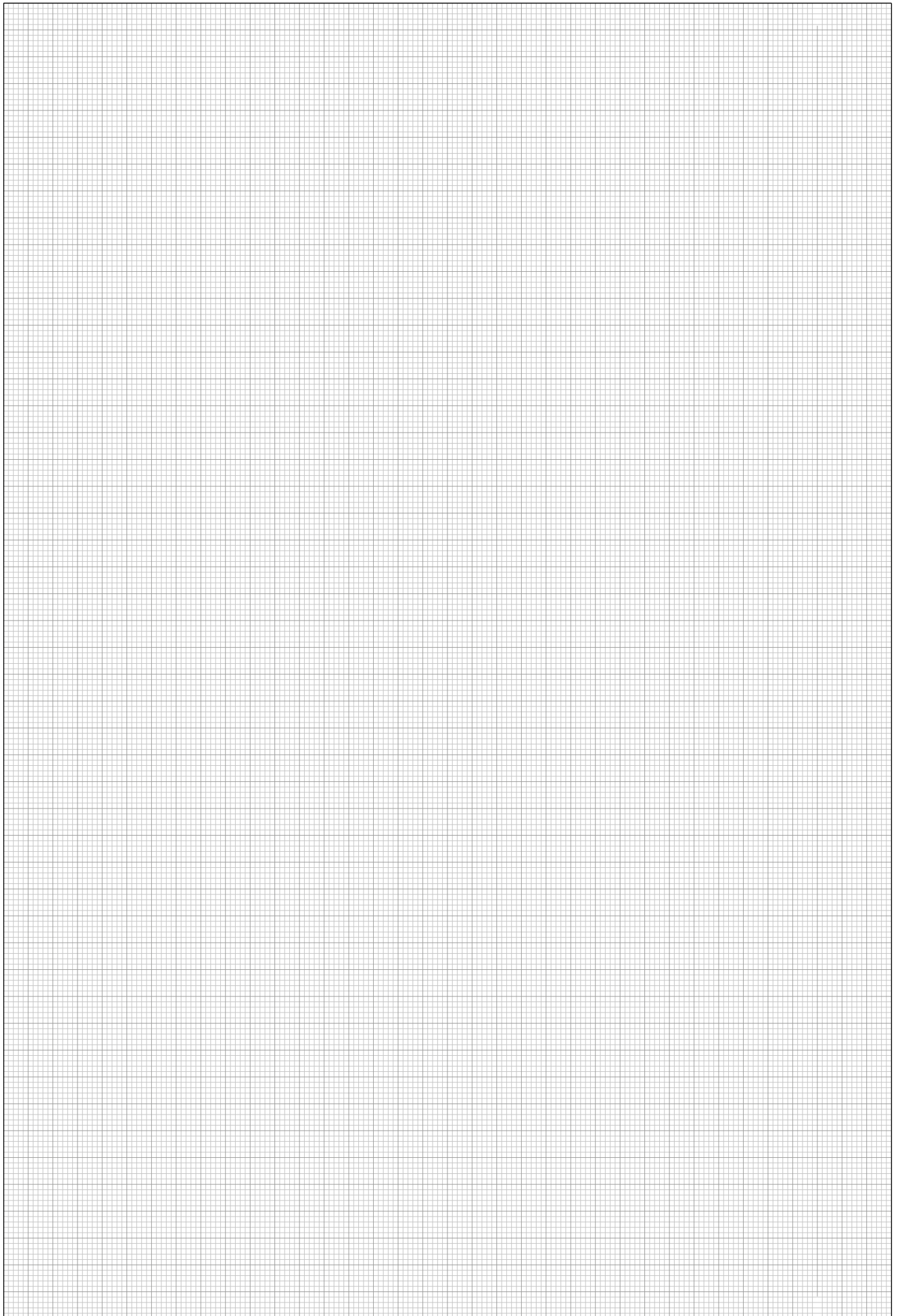

Anfrage (angebotsmanagement@gutmann.de) Bestellung (rahmenauftrag@gutmann.de)

Händler
Verarbeiter
Ansprechpartner
Straße
PLZ / Ort
Land
BV / Objekt

Telefon
E-mail
Angebot Nr. Datum
Stempel

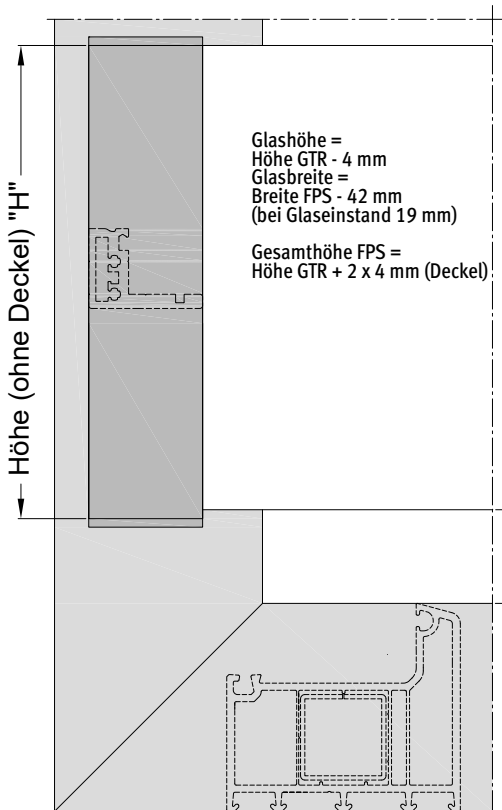
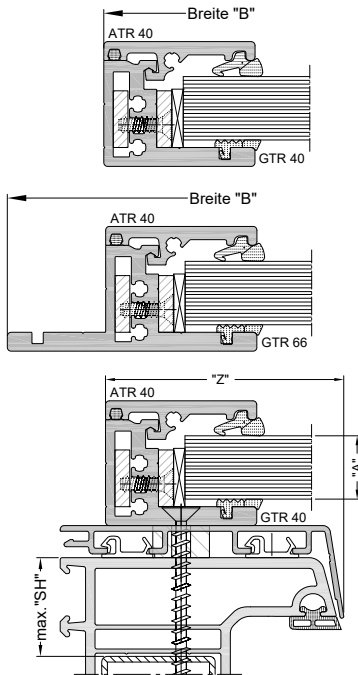

Bestellangaben FPS (Ansicht von innen)

Glasstärke ("A") 12,76 mm 16,76 mm 17,52 mm
 20,76 mm 24,76 mm 25,52 mm

Glasgrößen sind nach abP und Glasstatik auszuwählen.

GTR links	ATR links	GTR rechts	ATR rechts
<input type="checkbox"/> GTR 40-UG	<input type="checkbox"/> ATR 40	<input type="checkbox"/> GTR 40-UG	<input type="checkbox"/> ATR 40
<input type="checkbox"/> GTR 40-SG	<input type="checkbox"/> ATR 40	<input type="checkbox"/> GTR 40-SG	<input type="checkbox"/> ATR 40
<input type="checkbox"/> GTR 40/36	<input type="checkbox"/> ATR 40	<input type="checkbox"/> GTR 40/36	<input type="checkbox"/> ATR 40
<input type="checkbox"/> GTR 66	<input type="checkbox"/> ATR 40 <input type="checkbox"/> ATR 66	<input type="checkbox"/> GTR 66	<input type="checkbox"/> ATR 40 <input type="checkbox"/> ATR 66
<input type="checkbox"/> GTR 66/36	<input type="checkbox"/> ATR 40 <input type="checkbox"/> ATR 66	<input type="checkbox"/> GTR 66/36	<input type="checkbox"/> ATR 40 <input type="checkbox"/> ATR 66

Oberfläche FPS

Oberfläche KTS wenn abweichend

Zusätzlicher KTS unten
 Zubehör im Set Zubehör in VE Ohne Zubehör

Position	Anzahl	Breite in mm ("B")	Höhe in mm ("H")	Achismaß in mm

Bei Pfosten GTR 66 / ATR 66 Achsmaße von links nach rechts.

Holz-Aluminium-Fenster MIRA (14.5 mm) Holz-Aluminium-Fenster MIRA contour (10 mm)
 Holz-Fenster Aluminium-Fenster
 Kunststoff-Fenster (KSF) Kunststoff-Aluminium-Fenster DECCO (KSAF)
 Sonderhülle Bauhöhe "B" Befestigung auf P 52.37

Bei Sonderhüllen ist die Angabe der Bauhöhe "B"(max. 30 mm) erforderlich.
 Lieferzeit und Preis auf Anfrage.

Schraubenauswahl bei Kunststoff-Fenster / Kunststoff-Aluminium-Fenster

max. "SH" KSF 32 mm | max. "SH" KSAF 23 mm = Schraube VA 4,8 x 50
 max. "SH" KSF 42 mm | max. "SH" KSAF 33 mm = Schraube VA 4,8 x 60
 max. "SH" KSF 52 mm | max. "SH" KSAF 43 mm = Schraube VA 4,8 x 70
 max. "SH" KSF 62 mm | max. "SH" KSAF 53 mm = Schraube VA 4,8 x 80
 max. "SH" KSF 72 mm | max. "SH" KSAF 63 mm = Schraube VA 4,8 x 90

Bei Holz-Aluminium-Fenstern, Holz-Fenstern und Aluminium-Fenstern werden die Schrauben automatisch erfasst und beigelegt.

Für die Bohrung der Abstandshülsen bei GUTMANN sind folgende Angaben erforderlich:
 Abstand Rahmenlichte zu Unterkante Glas in mm ("X") | Abstand Rahmenlichte zu Außenkante GTR-Profil in mm ("Z")

Request (angebotsmanagement@gutmann.de) Order (rahmenauftrag@gutmann.de)

Trader

Phone

Fabricator

E-mail

Contact person

Offer no.

Date

Street

Stamp

Postcode / City

Country

Building project / object

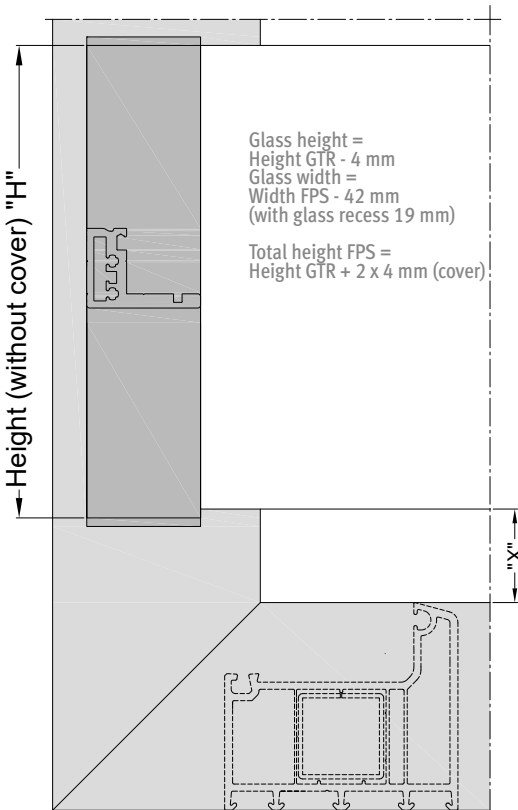
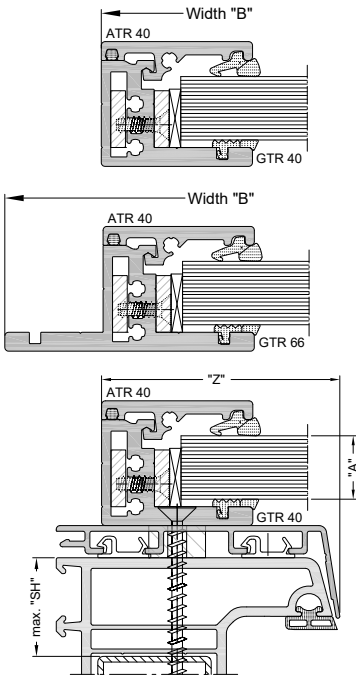

Ordering data FPS (view from inside)

- Glass thickness ("A") 12,76 mm 16,76 mm 17,52 mm
 20,76 mm 24,76 mm 25,52 mm

Glass sizes are to be selected according to abP and glass statics.

GTR left	ATR left	GTR right	ATR right		
<input type="checkbox"/> GTR 40-UG	<input type="checkbox"/> ATR 40	<input type="checkbox"/> GTR 40-UG	<input type="checkbox"/> ATR 40		
<input type="checkbox"/> GTR 40-SG	<input type="checkbox"/> ATR 40	<input type="checkbox"/> GTR 40-SG	<input type="checkbox"/> ATR 40		
<input type="checkbox"/> GTR 40/36	<input type="checkbox"/> ATR 40	<input type="checkbox"/> GTR 40/36	<input type="checkbox"/> ATR 40		
<input type="checkbox"/> GTR 66	<input type="checkbox"/> ATR 40	<input type="checkbox"/> ATR 66	<input type="checkbox"/> GTR 66	<input type="checkbox"/> ATR 40	<input type="checkbox"/> ATR 66
<input type="checkbox"/> GTR 66/36	<input type="checkbox"/> ATR 40	<input type="checkbox"/> ATR 66	<input type="checkbox"/> GTR 66/36	<input type="checkbox"/> ATR 40	<input type="checkbox"/> ATR 66

Surface FPS

- Surface KTS if different
 Additional KTS below
 Accessories in the set Accessories in PU Without accessories

Position	Quantity	Width in mm („B“)	Height in mm („H“)	Axle size in mm

Bei Pfosten GTR 66 / ATR 66 Achsmaße von links nach rechts.

- MIRA wood-aluminum window (14.5 mm) Wood-aluminum window MIRA contour (10 mm)
 Wooden windows Aluminum windows
 Plastic windows (KSF) Plastic-aluminum windows DECCO (KSAF)
 Special sleeve Height „B“ Attachment to P 52.37

For special sleeves, it is necessary to specify the overall height „B“ (max. 30 mm).
 Delivery time and price on request.

Screw selection for PVC-windows / PVC-aluminium windows

- max. „SH“ KSF 32 mm | max. „SH“ KSAF 23 mm = screw VA 4.8 x 50
 max. „SH“ KSF 42 mm | max. „SH“ KSAF 33 mm = screw VA 4.8 x 60
 max. „SH“ KSF 52 mm | max. „SH“ KSAF 43 mm = screw VA 4.8 x 70
 max. „SH“ KSF 62 mm | max. „SH“ KSAF 53 mm = screw VA 4.8 x 80
 max. „SH“ KSF 72 mm | max. „SH“ KSAF 63 mm = screw VA 4.8 x 90

For wood-aluminium windows, wood windows and aluminium windows, the screws are automatically detected and enclosed.

The following information is required for drilling the spacer sleeves at GUTMANN:
 Distance frame clearance to lower edge of glass in mm („X“) | Distance frame clearance to outer edge of GTR profile in mm („Z“)

Aluminium-Strangpressprofile

Nachdem es 1886 gelungen war, Aluminium mit Hilfe der Schmelzflusselektrolyse in großtechnischem Maßstab herzustellen, hat sich dieser Werkstoff rasch zu einem der wichtigsten Gebrauchsmetalle entwickelt. Aufgrund des geringen Gewichtes, der dekorativen Oberflächenbehandlung, der leichten Bearbeitbarkeit und der enormen Witterungsbeständigkeit hat Aluminium gerade im Baubereich eine große Bedeutung erlangt.

Das Strangpressen von Aluminium-Werkstoffen ermöglicht – wie keine andere Halbzeugfertigung – die Herstellung vielfältigster Formen, vom einfachen Vollprofil bis zum komplizierten Hohlprofil.

Beim Strangpressen ist das Werkzeug (Matrize) fest eingespannt. Der Pressstempel mit vorgesetzter Pressscheibe drückt den angewärmtten Pressbolzen gegen den Werkzeugsatz, der den Rezipienten an der Austrittseite verschließt und staucht den Pressbolzen gegen die Rezipienten-Innenwand. Dann beginnt das Austreten des Pressstranges in gleicher Richtung wie die Stempelvorbewegung.

Legierung der Aluminiumprofile:

EN AW 6060 T 66 (AlMgSi 0,5 F 22)

GUTMANN System Profile entsprechen der DIN EN 12020 bzw. DIN EN 755.

Was Sie noch wissen sollten

Wir empfehlen dringend, die Profile und Zubehörteile vor dem Einbau genau zu überprüfen. Wir weisen darauf hin, dass eine Haftung auf die Höhe des Warenwertes der Profile und des Zubehörs begrenzt ist. Dies gilt insbesondere für Kosten und Schäden, die bei einem evtl. erforderlichen Austausch beim Ausbau und ggf. Neueinbau entstehen. Dies gilt ferner für Sachschäden nach §§ 823 ff BGB und Gewährleistungsansprüche infolge Material- und Konstruktionsfehlern, Instruktionsfehler, Bearbeitungs- und Einbaufehler sowie für mittelbare Schäden. Gesetzliche Ansprüche bleiben unberührt.

Aluminium-Bausysteme von GUTMANN

Durch die Herausgabe dieses Kataloges werden alle früheren Unterlagen ungültig. Alle Abbildungen entsprechen dem neuesten Stand (Maßstab 1:1). Änderungen im Rahmen des technischen Fortschrittes behalten wir uns vor.

Für Artikel, die aus früheren Unterlagen nicht mehr übernommen wurden, ist die Serienfertigung eingestellt. Sie sind zum Teil noch lieferbar. Liefermöglichkeiten sind auf Anfrage erhältlich. Für Druckfehler und andere Irrtümer übernehmen wir keine Haftung. Die Lieferung erfolgt nur über den Fachhandel.

Extruded aluminium profiles

After aluminium could finally be produced on a large scale by means of fusion electrolysis in 1886, the material quickly became one of the most important utility metals. The low weight, decorative surface, easy workability and outstanding weather resistance have made aluminium very significant for the building industry.

Like no other semi-product manufacturing, aluminium extrusion has facilitated the production of an enormous variety of shapes, from simple solid profiles to complicated hollow profiles.

During extrusion the tool (mold) is clamped tightly. The extrusion die with a projected disk pushes the heated ram against the tooling, which closes off the recipient at the exit and forces the ram against the inner recipient wall. The extruded profile then exits in the same forward direction as the extrusion die.

Aluminium profiles - Alloy:

EN AW 6060 T 66 (AlMgSi 0.5 F 22)

GUTMANN system profiles follow DIN EN 12020 as well as DIN EN 755.

Final notes

We urge you to examine the profiles and accessories very closely before installing them.

We would like to stress that liability is limited to the monetary value of the profiles and accessories. This especially applies to costs and damage caused during possible disassembly and re-assembly. It furthermore applies to property damage according to Section 823 ff of the German Civil Code and warranty claims as a result of material defects, constructional faults, faulty instruction, fashioning defects, installation errors, as well as consequential damages. Legal claims remain unaffected.

GUTMANN aluminium construction systems

The release of this catalog renders all previous editions invalid. All illustrations are up to date (1:1 scale). We reserve the right to make modifications in the event of technological progress.

Volume production has ceased for items discontinued from previous editions of this catalog. They may, however, still be in stock. Delivery options for those items are available upon request. We do not assume liability for misprints and other errors.

Delivery only from specialty stores.

Pulverbeschichten von Aluminium

Durch das Pulverbeschichten von Aluminiumprofilen kann jedem Farbwunsch nach der RAL-Karte Rechnung getragen werden. Gerade für die dekorative Verwendung in der Außenarchitektur bietet sich die breite Farbpalette an.

Die elektrostatische Pulverbeschichtung ist ein relativ junges, aber bewährtes Lackierverfahren, welches dekorative und wertbeständige sowie dauerhafte Oberflächen erzeugt.



Die Pulverbeschichtung unserer Aluminiumprofile wird von Partnerfirmen durchgeführt die der „Internationalen Gütergemeinschaft für die Stückbeschichtung von Bauteilen - GSB“ angeschlossen sind.

Verbindlichkeit hinsichtlich Farbton und Glanz können aus dem GUTMANN-Farbfächer nicht abgeleitet werden, da Farbunterschiede zu den Originalfarben aufgrund unterschiedlicher Herstellungsverfahren und Pigmentierung nicht ausgeschlossen sind. Der GUTMANN-Farbfächer dient deshalb nur zur orientierenden Übersicht und ist nicht als Produktionsvorlage geeignet.

Zur besonderen Beachtung

Pulverlacke in ihrem Farbton, wie alle anderen Lacke und Farben sind fertigungstechnischen Toleranzen und Schwankungen unterworfen.

Ebenso kann davon ausgegangen werden, dass RAL-Farbtöne, die von unterschiedlichen Beschichtern stammen, in der Regel nicht optisch übereinstimmen, da meist Pulverlacke unterschiedlicher Hersteller verwendet werden.

Das bedeutet, dass seitens des Kunden unbedingt darauf geachtet werden muss, dass sämtliche Bauteile, die nebeneinander am Gebäude eingebaut werden, gleichzeitig in einer Charge zu beauftragen sind. Ist dies nicht möglich, sind unbedingt besondere Absprachen mit unseren Mitarbeitern zu treffen.

In puncto Nachfolgewerke bedarf es diesbezüglich generell einer separaten Abstimmung.

Zudem kann es insbesondere bei Metallicfarben - wie z.B. RAL 9006, RAL 9007 sowie den DB-Oberflächen 701, 702, 703 etc., bedingt durch die verschiedenen physikalischen Gegebenheiten bei der elektrostatischen Applikation dieser Pulverlacke vorkommen, dass Unterschiede im Erscheinungsbild dieser Oberfläche auftreten.

Kontaktstellen bei Eloxalbeschichtung

An den Enden von eloxierten Aluminiumprofilen kommt es im Bereich von ca. 50 mm zu Kontaktstellen, die nicht für Sichtflächen geeignet sind.

Filiformkorrosion und Voranodisation

Im küstennahen Bereich bis zu einer Entfernung von 30 km zum Meer können bei pulverbeschichteten Bauteilen Schädigungen durch Filiformkorrosion auftreten. Zur Vermeidung der Filiformkorrosion wird empfohlen, statt der herkömmlichen Vorbehandlung (Chromatieren) eine Voranodisation durchzuführen, die dann ausdrücklich in der Anfrage und der Bestellung gefordert werden muss.

Transport-/Schutzfolie bei veredelten Profiloberflächen:

Die bei Stangenware und mechanisch konfektionierten Metallprofilrahmen zum Schutz der veredelten Profiloberfläche aufgeklebte Schutzfolie ist nicht UV-beständig. Sonneneinstrahlung während der Lagerung ist zu vermeiden. Die Folie ist sofort nach Montage der Metallprofile auf der Fassadenkonstruktion bzw. des Metallprofilrahmens auf dem Fensterelement zu entfernen!

Powder Coating Aluminium

Aluminium profiles may be powder coated in any color on the RAL chart. This board selection of colors is especially useful for decorative purposes in outdoor architecture.

Electrostatic powder coating is a rather young yet proven lacquering method, which produces decorative, consistent, and long-lasting surfaces.



Our aluminium profiles are powder coated by partner companies, which all follow the "Guidelines for the Piecework of Coating Building Components by GSB-International"

The exact shade and luster from GUTMANN color chart may not be guaranteed as different color outcome. Therefore the GUTMANN color chart should not be used as a model for production but rather as an overview.

Important Notice

Powder paints, like all other lacquers and paints, are subject to product tolerances and variations.

In the same way, RAL colors from different coating plants do generally not look exactly alike since the plants procure powder paints from different manufacturers.

This means that customers must order all components to be placed next to one another on the building in one charge. If this is not possible, be sure to make special arrangements with one of our employees.

Subsequent works must be arranged separately as well.

Different physical conditions in electrostatic application of powder paints may make the surfaces appear different, especially those of metal paints such as RAL 9006, RAL 9007 and DB surface 701, 702, 703, and so on.

Contact points dor anodizing

The ends of anodized aluminium profiles from contact points within 50 mm, which are not suitable for face sides.

Filiform corrosion and pre-anodization

Structural components may suffer damage from filliform corrosion in coastal areas up to 30 km from the ocean. In order to avoid filliform corrosion, it is recommended to pre-anodize instead of the typical pretreating (chromating) This must be indicated separately in inquiries and orders.

Transport -/Protective foil for processed profile surfaces:

The foil put on the processed profile surfaces (simple profiles or frames) is not resistant to UV radiation. Avoid putting profiles in the sunlight when being stocked. The foil is to be pulled away from the profiles immediately after the profiles or the frames have been mounted on the facade.

Montageanweisungen für Aluminium und Systemzubehör

Aluminium ist eines der edelsten und dekorativsten Metalle, die in der Baubranche Verwendung finden. Entsprechend sorgfältig ist bei der Montage von Aluminiumteilen auf die folgenden Hinweise zu achten.

Die Montage und Bauandichtung der Aluminium-Systemprofile von GUTMANN sollte nach den „Richtlinien der RAL-Gütesicherung Montage“ erfolgen.

Oberflächenschutz

Aluminiumbauteile dürfen Kratz- und Stoßbeanspruchungen nicht ausgesetzt werden. Ihr Einbau sollte erst nach Beendigung der Mauer-, Stuck- und Putz- sowie Werkstein- und Plattenarbeiten erfolgen, um eine Einwirkung von z.B. Kalk- und Zementspritzern auf die Oberfläche zu vermeiden.

Verunreinigungen durch alkalische Substanzen müssen sofort entfernt werden, da Schäden an der Baustelle meistens nicht mehr behoben werden können.

Werden Mauer- und Putzarbeiten erst nach dem Einbau der anodisch oxidierten oder beschichteten Aluminium-Bauteile durchgeführt, sind diese zum Schutz vor Beschädigung und Verschmutzung durch Baumaterialien mit dazu geeigneten selbsthaftenden, UV-beständigen Kunststoff-Folien abzudecken. Die Schutzfolie ist vor der Auslieferung anzubringen, da diese zusätzlich vor Transportschäden schützt.

Materialverträglichkeit

GUTMANN Systemprofile werden wetterbeständig und dauerhaft beschichtet. Das Systemzubehör wird aus hochwertigen Materialien hergestellt. GUTMANN Systeme können daher problemlos mit vielen Materialien verbaut werden, die bei der Montage am Bau zur Anwendung kommen.

Bei Einsatz von Substanzen, die üblicherweise keinen Kontakt zu GUTMANN Systemprofilen oder -zubehör haben, ist die Verträglichkeit vorab zu prüfen.

Metalle wie Blei, Kupfer oder kupferhaltige Legierungen (z. B. Messing) dürfen nicht zusammen mit Aluminium eingebaut werden (auch nicht im Flüssigkeitsbereich). Bauteile aus Edelstahl können mit Aluminium problemlos verarbeitet werden.

Befestigung

Die Befestigung von Aluminiumprofilen (z. B. Rolladenprofile, Metallfensterbänke, Regenschutzschienen) muss grundsätzlich mit Schrauben aus Edelstahl V2A vorgenommen werden.

Längenausdehnung

Da Aluminium ein anderes Ausdehnungsverhalten hat, sollte keine feste Einbindung in Putz oder Baukörper vorgenommen werden.

Die Befestigung zwischen Aluminium und Baukörper sollte grundsätzlich gleitend ausgebildet sein. Die Längenänderung beträgt ca. 1,2 mm/m bei 50 ° Temperaturunterschied.

Längen über 3000 mm sollten nicht ohne Stoßverbindung (Dehnungsfuge) eingebaut werden.

Assembly instructions for aluminium and system accessories

Aluminium is one of the most precious and decorative metals used in construction.

Therefore the following guidelines must be observed when installing aluminium components:

Installation and sealing of GUTMANN aluminium system profiles should follow the “RAL Quality Assurance Guidelines for Installation”.

Surface Protection

Aluminium components must not be exposed to scratching or impact stresses.

The components should only be installed after all bricklaying, stucco decoration, plastering, natural stone work, and stone flooring is completed so that the surface remains free of lime or cement splatter.

Contamination by alkaline substances must be removed immediately as this type of damage can often not be repaired on site.

If brickwork and plastering are completed after installing anodized or color coated aluminium components, the components must be protected from damage and soiling with construction material by applying appropriate self-adhesive UV-resistant plastic foils.

The protective foil must be applied before delivery of the item as it serves as additional protection from transport damage.

Compatibility of Material

GUTMANN system profiles are weatherproof and permanently coated. System accessories are made from high-quality materials. GUTMANN systems therefore work well with many materials commonly used in construction. When introducing substances not normally related to GUTMANN system profiles or accessories, compatibility must be tested beforehand.

Metals such as lead, copper, or cupreous alloys (e.g. brass) must not be installed together with aluminium (not in liquid state either). Stainless-steel elements may be processed together with aluminium without a problem.

Fastening

Aluminium profiles (such as rolling shutter profiles, metal window sills, and weather bars) must always be fastened with V2A stainless-steel screws.

Linear Extension

Due to differing linear extension, aluminium should not be directly incorporated into the plaster or structure. Connections of aluminium and building structure should always be gliding. At a temperature difference of 50 °C, linear extension amounts to 1.2 mm/m.

Lengths of over 3000 mm should not be installed without expansion joints.

Sie haben ein hochwertiges Qualitätsprodukt mit absturzhemmenden Eigenschaften erhalten. Der französische Balkon wurde unter den Gesichtspunkten Sicherheit, Langlebigkeit und Design entwickelt. Die Funktion und Sicherheit dieses Produktes ist nur bei richtiger Nutzung, Wartung und Pflege gewährleistet.

You have chosen a high quality product with fall prevention properties. The French balcony was designed with safety, longevity and design in mind. The function and safety of this product is guaranteed only when used, maintained and cared for properly.

[A] Nutzung

Der französische Balkon ist eine Sicherheitseinrichtung, die gegen Absturz sichern soll. Er ist keinesfalls eine Sitzgelegenheit oder Haltevorrichtung für Blumenkästen o.Ä.

[A] Usage

The French balcony is a safety device intended to protect against falling. It is by no means a seat or holding device for flower boxes or similar.

Sicherheitshinweise

Bei der Reinigung der äußeren Glasfläche besteht evtl. Absturzgefahr! Deswegen beim Putzen der Glasaußenfläche z.B. Abzieher mit langem Stil und ggf. Sicherheitsgeschirre nutzen oder andere Sicherheitsvorkehrungen treffen!

Safety instructions

When cleaning the outer glass surface, there may be a risk of falling! Therefore, when cleaning the glass outer surface, use for instance squeegees with a long handle and, if necessary, safety harnesses or other safety precautions!

[B] Pflege

Sichern Sie die Funktion Ihres französischen Balkons dauerhaft! Ihr französischer Balkon benötigt eine regelmäßige Inspektion und Wartung. Gewalteinwirkung auf das Produkt führt zu Schäden und ist zu vermeiden. Sollten Sie während der Nutzung Unregelmäßigkeiten feststellen, ziehen Sie gegebenenfalls einen Fachmann hinzu. Erfragen und beachten Sie die vorgeschriebenen Intervalle. Achten Sie dabei grundsätzlich auf:

[B] Care

Ensure the proper function of your French balcony at all times! Your French balcony requires regular inspection and maintenance. Excessive force on the product will cause damage and must be avoided. If you notice any irregularities during use, consult a specialist if necessary. Ask about and observe the prescribed intervals. In doing so, always ensure the following:

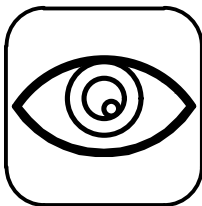

auf Veränderungen achten
Pay attention to
any changes



Dichtungen prüfen
Check gaskets

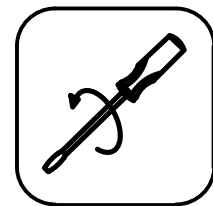

Lockere Teile befestigen
Secure loose parts

Pflege der außenseitigen Alu-Oberflächen mit geeigneten Reinigungsmitteln (Regelpflegeintervall: jährlich)

Verwenden Sie einen weichen Schwamm und viel Wasser unter Zusatz eines neutralen Netzmittels. Zugelassene Reinigungsmittel erhalten Sie bei GUTMANN. Keinesfalls geeignet sind stark abrasive oder lösungsmittelhaltige Substanzen. (Vergleiche auch hierzu: Merkblatt A5 der Aluminium-Zentrale, Düsseldorf) Verwenden Sie zur Reinigung keine scharfen oder spitzen Gegenstände.

Servicing of the outer aluminium surfaces with suitable cleaning agents (standard servicing interval: yearly)

Use a soft sponge and plenty of water with the addition of a neutral moistening agent. You can purchase approved cleaning agents from GUTMANN. Highly abrasive substances or those containing solvents are by no means suitable. (please also refer to: Leaflet A5 from "Aluminium-Zentrale", Düsseldorf) Do not use sharp or pointed objects for cleaning.

Pflege der Verglasung

Das nachträgliche Aufbringen von absorbierenden Folien und Farben führt bei Sonneneinstrahlung zu einer starken thermischen Belastung der Gläser mit der Gefahr eines thermisch induzierten Scheibenbruchs. Eine erhöhte thermische Belastung wird für ein Glas auch erzeugt, wenn ein Teil der Scheibe der direkten Sonne ausgesetzt ist, während ein anderer Teil im Schatten liegt. Solche teilbeschatteten Gläser werden ungleichmäßig erwärmt und es besteht auch hier die Möglichkeit des thermisch induzierten Scheibenbruchs. Aufkleber und Etiketten auf den Gläsern sind mit einem für diesen Zweck besonders geeigneten Spezialkleber versehen. Sie sollten aber schnellstmöglich von den Glasscheiben entfernt werden. Insbesondere sollten die Aufkleber nicht für längere Zeit der Sonneneinstrahlung ausgesetzt sein. Nicht völlig vermeidbar ist ein gegenüber dem Rest der Glasoberfläche anderes Benetzungsverhalten an den Stellen, an denen Aufkleber und Etiketten entfernt wurden.

Care of the glazing

The subsequent application of absorbent films and colours leads to a strong thermal load of the glass in sunlight with the risk of thermally induced pane breakage. An increased thermal load is also generated for a pane of glass when one part of the pane is exposed to direct sun while another part is in shadow. Such partially shaded glass panes are heated unevenly and there is also the possibility of thermally induced pane breakage here. Stickers and labels on the glass panes are provided with a special adhesive suitable for this purpose. But they should be removed from the glass as quickly as possible. In particular, the stickers should not be exposed to the sun for a long time. Different moistening behaviour compared to the rest of the glass surface at the places where stickers and labels were removed cannot be completely avoided. Cork stoppers can also leave residues on glass surfaces or change the moistening behaviour of the glass surfaces. They must therefore also be removed as soon as possible.

Auch Korkstapelscheiben können Rückstände auf Glasoberflächen hinterlassen oder das Benetzungsverhalten der Glasoberflächen verändern. Sie sind deshalb ebenfalls schnellstmöglich zu entfernen. Bei der Reinigung von Glas ist viel und möglichst sauberes Wasser zu verwenden, um einen Scheuereffekt durch Schmutzpartikel zu vermeiden. Auf keinen Fall die Dichtungsoberflächen „sauber rubbeln“, sondern abgelagerte Verunreinigungen ebenfalls mit reichlich Wasser abspülen. Als Handwerkszeuge sind zum Beispiel weiche, saubere Schwämme, Leder, Lappen oder Gummiabstreifer geeignet. Unterstützt werden kann die Reinigungswirkung durch den Einsatz neutraler Reinigungsmittel oder handelsüblicher Haushalts-Glasreiniger. Handelt es sich bei den Verschmutzungen um Fett oder Dichtstoffrückstände, so kann für die Reinigung auf handelsübliche Lösungsmittel wie Spiritus oder Isopropanol zurückgegriffen werden. Von allen chemischen Reinigungsmitteln dürfen alkalische Laugen, Säuren und fluoridhaltige Mittel generell nicht angewendet werden. Der Einsatz von spitzen / scharfen metallischen Gegenständen, z. B. Klingen oder Messern, kann Oberflächenschäden (Kratzer) verursachen. Das sogenannte „Abklingen“ mit dem Glashobel zur Reinigung ganzer Glasflächen ist nicht zulässig.

Schutz während der Bauphase (in der gesamten Bauzeit)

Schützen Sie Ihre Fenster mit geeigneten Maßnahmen vor Verschmutzung und Beschädigung während der Bauzeit. Metallteile, Rahmen oder Kunststoffoberflächen sind häufig durch eine Folie werkseitig geschützt, die nach dem Ende der Montagearbeiten zu entfernen ist. Alle Fenster sind bei Mörtel- und Putzarbeiten bau-seits mit Folie abzudecken; diese ist mit geeigneten Klebebänder, wie z. B. Tesa 4438 oder 4838, zu befestigen (im Zweifelsfall beim Fensterhersteller nachfragen). Die Bänder müssen sich rückstandlos abziehen lassen und dürfen dabei eine Holzfensterlackierung nicht beschädigen. Folien und Klebebänder sind so bald wie möglich, spätestens jedoch nach 2 Wochen, wieder zu entfernen! Sollte es durch Putz- oder Mörtelreste zu Verunreinigungen gekommen sein, so ist der Rahmen umgehend mit viel Wasser, einem neutralen Allzweckreiniger (ohne aggressive Stoffe, Lösungs- oder Scheuermittel) und einem weichen Schwammtuch zu säubern. Von den Glasflächen sind Putz- oder Mörtelreste sofort mit viel Wasser abzuspülen! Aufkleber und Kleberreste mit warmer Seifenlauge und einem Schwamm oder mit einem Kunststoffspachtel vorsichtig ablösen - keine Rasierklingen, Stahlspachtel oder Scheuermittel einsetzen! Bei Arbeiten mit Winkelschleifern, Sandstrahlgeräten oder Schweißbrennern müssen Glas- und Rahmenoberflächen vor möglichen Oberflächenschäden durch Funkenaufschlag geschützt werden. Bei Arbeiten in Scheibennähe sind die Oberflächen gegen Kratzer, Spritzer, Dämpfe, Schweißnebel oder starke Wärmeentwicklung (Heiasphaltarbeiten) zu schützen.

[C] Wartungsarbeiten

Fenster und Türen werden tagtäglich benutzt und dabei je nach Einsatzort (Wohnhaus, Hotel, Schule) mehr oder weniger stark strapaziert. Zusätzlich sind sie wechselnden Witterungsbedingungen wie Sonne, Regen, Schnee und Wind ausgesetzt. Deswegen bedürfen Fenster und Türen, sowie daran befestigte Absturzsicherungen der regelmäßigen Pflege, Wartung und Instandhaltung – und das auch schon innerhalb der Gewährleistungsfristen! Die Instandhaltung aller baulichen Anlagen und Einrichtungen wird im Übrigen auch durch die Bauordnungen der Länder gesetzlich gefordert. Folgende zeitliche Intervalle werden empfohlen:

When cleaning glass, use a lot of water that is as clean as possible to avoid a scrubbing effect caused by dirt particles. Under no circumstances are the sealing surfaces to be "rubbed clean". Instead, rinse off contaminants with plenty of water. For example, soft, clean sponges, leather, cloths or rubber scrapers are suitable tools. The cleaning effect can be aided by the use of neutral detergent or commercial household glass cleaner. If the contaminants are grease or sealant residues, it is possible to resort to commercial solvents such as spirit or isopropanol for cleaning. Of all chemical cleaning agents, alkaline solutions, acids and fluoride-containing agents should generally not be used. The use of sharp / pointed metallic objects, e.g. blades or knives may cause surface damage (scratches). Scraping clean with a glass blade for cleaning entire glass surfaces is not allowed.

Protection during the construction phase (throughout the construction period)

Protect your windows against pollution and damage during construction with suitable measures. Metal parts, frames or plastic surfaces are often factory-protected by a film, which must be removed after the end of the assembly work. All windows must be covered with film during mortar and plaster work; this must be secured with suitable tapes, for instance such as Tesa 4438 or 4838 (in case of doubt ask the window manufacturer). The tapes must be able to be removed without residue and must not damage a wood window finish. Films and adhesive tapes must be removed as soon as possible, but no later than after 2 weeks! Should there be any impurities due to plaster or mortar residues, clean the frame immediately with plenty of water, a neutral all-purpose cleaner (without aggressive substances, solvents or abrasives) and a soft sponge cloth. Rinse plaster or mortar residues off the glass surfaces with plenty of water immediately! Carefully peel off stickers and adhesive residues with warm soapy water and a sponge or with a plastic spatula - do not use razor blades, steel spatulas or scouring agents! When working with angle grinders, sandblasting equipment or welding torches, glass and frame surfaces must be protected against possible surface damage due to sparking. When working near the window, the surfaces must be protected against scratches, splashes, vapours, welding fog or excessive heat generation (hot asphalt work).

[C] Maintenance work

Windows and doors are used on a daily basis and depending on the location (home, hotel, school) or varying degrees of wear and tear. In addition, they are exposed to changing weather conditions such as sun, rain, snow and wind. That's why windows and doors, as well as attached safety barriers, require regular care, maintenance and servicing - even within the warranty period! Incidentally, the maintenance of all structures and facilities is also legally required by the building regulations of the German federal states. The following intervals are recommended:

Sicherheitsrelevante Inspektionsintervalle der Absturzsicherung / Safety-relevant inspection intervals of fall protection equipment	
Schul- und Hotelbauten / School and hotel buildings	halbjährlich / Every six months
Büros und öffentliche Gebäude / Offices and public buildings	halbjährlich bis jährlich / Every six to twelve months
Privater Wohnungsbau / Private housing	ein- bis zweijährlich / Every one to two years

Wartungs- und Instandsetzungsarbeiten sollten vom Fachbetrieb entweder als einmalige Inspektion oder auch als regelmäßig wiederkehrende Wartungsarbeit (per Vertrag) durchgeführt werden. Den genauen Umfang der Arbeiten regelt ein Angebot oder ein sogenannter Wartungsvertrag; folgende Punkte an Fenstern und Fenstertüren sind in der Regel zu überprüfen:

Kontrolle der Absturzsicherung

Kontrolle des spielfreien Sitzes der Glaslagerungsprofile auf dem Fensterelement. Nur bei festem Sitz kann eine Absturzsicherung gewährleistet werden. Behebung eventueller Schäden nur durch Fachfirmen.

Kontrolle des Kantenschutzes

An der oberen Glaskante muss immer ein Kantenschutz vorhanden sein. Unten ist ein Kantenschutz erforderlich, wenn weniger als 30 mm Abstand zum nächsten schützenden Bauteil besteht. Fehlende Kantenschutzprofile müssen ersetzt werden.

Kontrolle der Wetterdichtigkeit der äußeren Andichtung

Kontrolle der äußeren Verglasungsdichtungen auf Dichtfunktion (Beschädigungen) und evtl. Leckagen. Bei Bedarf (Dichtungen nur durch Fachfirmen) nachbessern oder ersetzen (lassen).

Kontrolle der eingebauten Gläser und Paneele

Austausch der Gläser und Paneele bei Beschädigung.

Kontrolle der Anschlüsse an den Baukörper (auf dem Fenster- / Türelement oder dem Baukörper)

Sichtprüfung auf Spuren von Feuchteintritt oder sonstige erkennbare Veränderungen. Behebung eventueller Schäden nur durch Fachfirmen.

Weitergehende Informationen

Weitergehende Informationen erhalten Sie z.B. in den Merkblättern des Verbandes Fenster + Fassade WP.02 und WP.05, bestellbar unter: <http://window.de/shop.html>

Die Wartung ist zu dokumentieren!
(mit Datum, Name und Abweichungen)

Maintenance and repair work should be carried out by the specialist company either as a one-time inspection or as regular recurrent maintenance work (by contract). The exact scope of the work is governed by an offer or a so-called maintenance contract; the following points on windows and balcony doors must usually be checked:

Checking the fall protection equipment

Checking the play-free seating of the glass support profiles on the window element. Only with a firm seat can a fall protection device be guaranteed. Remedy of possible damage only by specialized companies.

Checking the edge protection

There must always be edge protection on the upper edge of the glass. At the bottom, edge protection is required if there is less than 30 mm distance to the next protective component. Missing edge protection profiles must be replaced.

Checking that the outer seal is fully weatherproof

Checks on the outer glazing seals for sealing function (damage) and any possible leaks. If required repair or replace (or have replaced) (seals only by specialist companies).

Checking the built-in glass and panels

Replace the glass and panels in case of damage.

Checking the connections to the structure (on the window / door element or the building)

Visual inspection for traces of moisture or other noticeable changes. Remedy of possible damage only by specialized companies.

Further information

Further information can be found e.g. in the leaflets of the Verband Fenster + Fassade WP.02 and WP.05, which can be ordered at: <http://window.de/shop.html>

The maintenance must be documented!
(with date, name and any deviations)

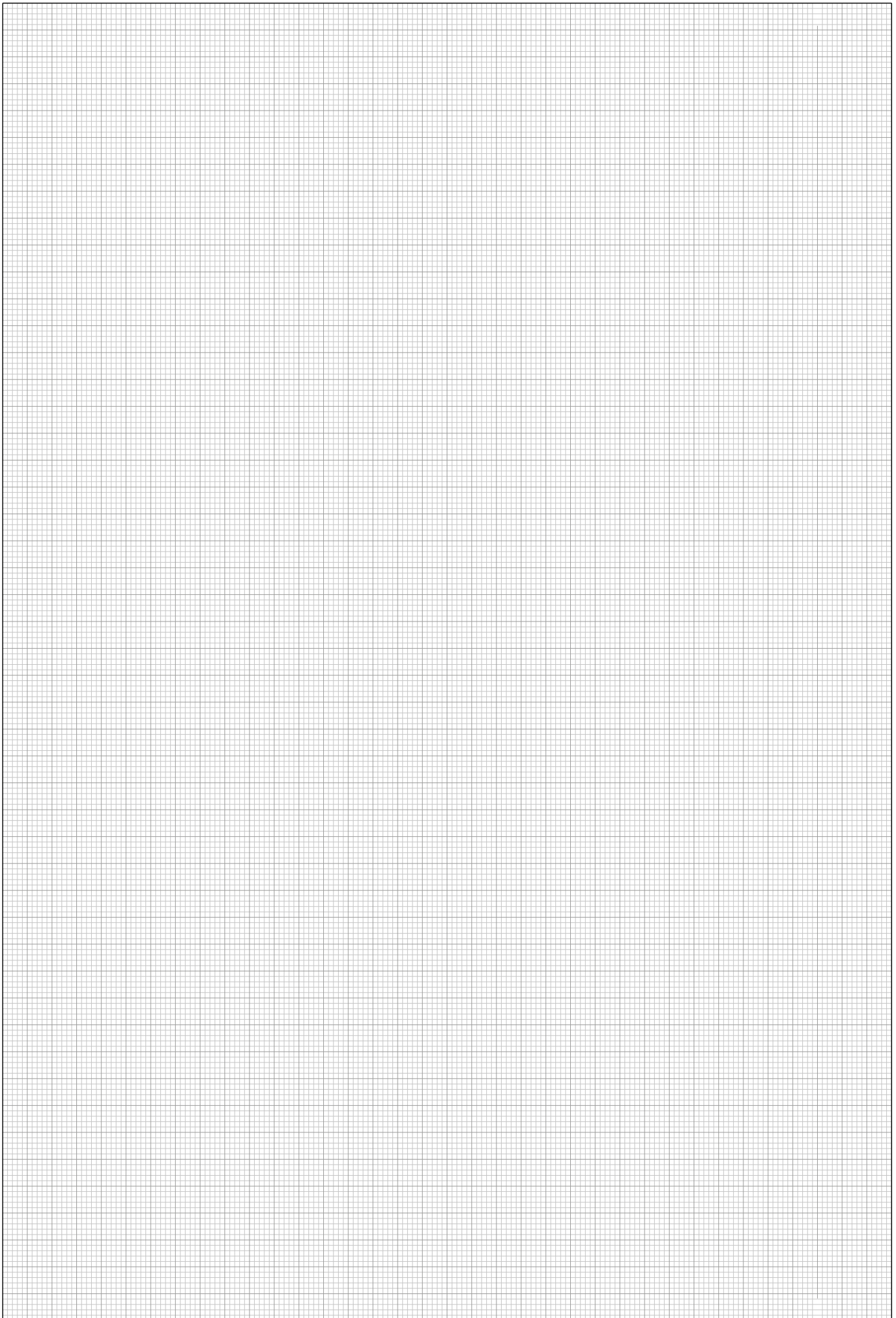

ZEIT FÜR FARBE | TIME FOR COLOR

Farben und Formen bilden eine harmonische Einheit. Die Farbgebung unterstützt die Form und bringt sie besonders gut zur Geltung. Im Gegenzug dazu wird durch eine gelungene Form die Wirkung der Farbe hervorgehoben.

Die richtige Farbauswahl ist somit ein entscheidendes Kriterium bei der Gestaltung von Gebäuden. GUTMANN bietet Ihnen unzählige Kombinations- und Variationsmöglichkeiten. Sämtliche Farben nach RAL, NCS, Dekor- und Sonderfarben sind erhältlich. Auf diese Weise lassen sich Fenster, Türen und Fassaden farblich exakt auf die Umgebung abstimmen.

Mit Fertigstellung unserer neuen Horizontal- sowie der Vertikalbeschichtungsanlage und der erfolgreichen Inbetriebnahme der Verbundanlage auf dem Gelände der GUTMANN Bausysteme GmbH in Weißenburg, haben wir unsere Fertigungstiefe in erheblichem Umfang erweitert. Dadurch profitieren Sie, als unsere Kunde, nicht nur durch eine drastische Reduzierung unserer Lieferzeiten für lagergeführte Pulver, sondern auch durch eine transparente Preisgestaltung für die Oberflächenbeschichtung.

Ab sofort können Sie zwischen 650 Pulver/Oberflächenvarianten wählen. Zudem sind die Spitzenreiter unter den Farben jetzt auch als hochwetterfeste Variante bestellbar.

Colors and shapes form a harmonious unit together. The choice of colors can reinforce and accentuate the shapes. At the same time, appealing shapes can emphasize and bring out the effect of the colors.

Choosing the right colors is, therefore, an important factor in designing residential buildings. GUTMANN offers countless options for combination and variation. All RAL, NCS, decorative or special colors are available. This allows windows, doors, and curtain walls to perfectly match their environment in color.

With the completion of our new horizontal and vertical powder coating plant and the successful commissioning of the combined plant on the premises of GUTMANN Bausysteme GmbH in Weissenburg, we have considerably expanded our production depth. As a result, you, our customer, benefit not only from a drastic reduction of our delivery times for stocked powders, but also from transparent pricing for surface coating.

From now on you can choose between 650 powder/surface variants. In addition, the front-runners among the colours can now also be ordered as highly weatherproof variants.



GUTMANN EXCLUSIV FARBEN

GUTMANN EXCLUSIV COLORS

Lassen Sie sich von den GUTMANN EXCLUSIV FARBEN inspirieren und verleihen Sie Ihrem Objekt einen einzigartigen, besonderen Look. Ob elegantes Silber, warmes Rot, sanftes Dunkelgrau oder strahlendes Weiß – bei diesen Trendfarben von GUTMANN ist für jeden Geschmack etwas dabei. Finden Sie Ihren Lieblingston, oder kombinieren Sie diesen mit einer anderen Farbe, um die BICOLOR-Optik umzusetzen.

Let yourself be inspired by the GUTMANN EXCLUSIV COLORS and give a unique, special look to your object. Whether elegant silver, warm red, gentle dark grey or pearly white – these trend colors from GUTMANN have something for every taste. Find your favourite one or combine it with a different color to create the BICOLOR-look.



UNDERSTAND



SOLVE



LIVE

GUTMANN Bausysteme GmbH

Nuernberger Str. 57
91781 Weissenburg
Germany

T +49 (0) 9141-995 11 36

F +49 (0) 9141-995 11 37

info@gutmann.de

www.gutmann-bausysteme.de

GUTMANN ALUSWISS AG

Chaltenbodenstrasse 16
8834 Schindellegi
Switzerland

T +41 (0) 58-310-1210

F +41 (0) 58-310-1211

info-ch@gutmann-group.com

www.gutmann-group.com

GUTMANN Middle East LLC

Dubai Investment Park 1
P.O. Box 54563
Dubai
United Arab Emirates

T +971 (4) 88 5333-6

F +971 (4) 88 5333-9

info@gutmannllc.ae

www.gutmann.ae

GNA |

GUTMANN NORTH AMERICA INC.

2020 Winston Park Drive |
Suite 200
L6H 6X7, Oakville, ON,
Canada

T +1 (416) 488 6266

M +1 (647) 22 26 864

info@gutmann-na.com

www.gutmann-na.com